

Der Eichhorn Baustoff- Berater

RATGEBER ZU IHREM
BAUVORHABEN

ALLES ZUM BAUEN
UND MODERNISIEREN!



ROHBAU



DACH



DÄMMUNG



BAUELEMENTE



INNENAUSBAU



GARTENBAUSTOFFE



EICHHORN

BAUSTOFFE & TRANSPORT | HEIMWERKEN | TIER & GARTEN

ANGERSBACH - Am Sportplatz 2 | 36367 Angersbach
Mo.-Fr. 6:30 - 20:00 Uhr | Sa. 8:00 - 18:00 Uhr | Tel.: 06641 - 9670-0

BIRSTEIN - Lauterbacher Straße 40 | 63633 Birstein
Mo.-Fr. 6:30 - 19:00 Uhr | Sa. 8:00 - 17:00 Uhr | Tel.: 06054 - 9120-0

GEDERN - Am alten Bahnhof 2-4 | 63688 Gedern
Mo.-Fr. 6:30 - 19:00 Uhr | Sa. 8:00 - 17:00 Uhr | Tel.: 06045 - 95247-0

BÜDINGEN - An der Kleibscheibe 4-6 | 63654 Büdingen
Mo.-Fr. 6:30 - 20:00 Uhr | Sa. 8:00 - 19:00 Uhr | Tel.: 06042 - 9632-0

GLAUBURG - Glauburger Straße 45 a + b | 63695 Glauburg-Stockheim
Mo.-Fr. 6:30 - 19:00 Uhr | Sa. 8:00 - 17:00 Uhr | Tel.: 06041 - 8006-0

www.eichhorn.de



<https://www.facebook.com/EichhornAG>

WIR ÜBER UNS - DAS UNTERNEHMEN

Die Firma Eichhorn besteht nun schon seit mehr als 60 Jahren. Sie wurde im Jahr 1953 von Heinrich Eichhorn gegründet. Sie beschäftigt zur Zeit rund 240 Mitarbeiter.

Die Produktpalette unseres Baustoffhandels umfaßt das gesamte Spektrum der Roh- und Ausbaustoffe. Wir handeln mit allen Baustoffen für den Hoch-, Tief-, Straßen- und Innenausbau, sowie Bedachungsbaustoffen und Materialien für den Garten- und Landschaftsbau. Die Lieferung der Baustoffe erfolgt mit eigenen Kipperfahrzeugen oder Kranwagen.

Ein weiterer wichtiger Geschäftszweig unseres Unternehmens ist die Durchführung von Transporten. Mit 60 LKW's transportieren wir alle Arten von Schüttgütern (z.B. Kies, Sand, Düngemittel, Futtermittel, Zement, Putze, etc.) mit Kippern oder Silofahrzeugen, außerdem palettierte Güter mit Kranwagen oder Sattelauflegern, wahlweise mit oder ohne Verdeck, im Güternah- und Fernverkehr. Außerdem werden von uns Transporte von Baumaschinen, Containern und Geräten mit unseren eigenen Tiefladern erledigt. Hinzu kommt, dass wir auch eine Transportgenehmigung für besonders überwachungsbedürftige Güter haben.



Was uns für Sie wichtig ist:

Fachkundige Beratung

Wir stehen Ihnen gerne mit Rat und Tat zur Seite. Unsere Mitarbeiter verfügen über fundiertes Fachwissen sowie langjährige Erfahrung und kennen sich bestens aus.

Zustellservice

Die Anlieferung der Ware zu Ihnen nach Hause ist für uns selbstverständlich. Fragen Sie unsere Mitarbeiter nach den günstigen Konditionen für eine Servicelieferung mit unseren Spezialfahrzeugen.

Perfekte Bedienung

Bei uns erwartet Sie stets eine angenehme und freundliche Atmosphäre. Wir legen besonderen Wert darauf, dass Sie sich bei uns wohlfühlen.

Günstige Preise

Wir kaufen im Verbund ein, deshalb erhalten Sie unsere hervorragenden Produkte zu überaus fairen Konditionen.



Bauzentrum Angersbach



Bauzentrum Birstein



Bauzentrum Bidingen



Bauzentrum Glauburg



Bauzentrum Gedern

5 x
EICHHORN
BAUZENTREN
in Ihrer
Nähe

Herzlich willkommen im neuen Zuhause!

Kennen Sie das nicht auch? Mit nur ein paar kleinen Veränderungen erhält Altbekanntes wieder neuen Schwung. Das gilt insbesondere für die eigenen vier Wände, denn hier ist besonders viel Raum für Kreativität. Umbauen, neu Gestalten oder Modernisieren macht Spaß und eröffnet so ganz nebenbei auch ungeahnte Möglichkeiten. Am Anfang steht dabei immer eine Idee – und wer noch keine hat, lässt sich einfach inspirieren.

Unser Baustoffkatalog möchte Sie auf Entdeckungstour mitnehmen und Ihnen beispielhaft aufzeigen, was zu Hause alles möglich ist. Ob Wohnraumerweiterung, Energiesparen, Badezimmersanierung oder Fassadengestaltung – auf den folgenden Seiten finden sich viele schwungvolle Anregungen, die Ihr Zuhause schöner, gemütlicher und wohnlicher machen. Probieren Sie es einmal aus – wir wünschen Ihnen viel Spaß im neuen Heim!



Bitte umblättern!

Rohbau

Alles für eine stabile Basis

Seite
4-21

Rohbau

Dach

Alles für ein modernes Dach

Seite
22-27

Dach

Dämmung

Alles für ein Wohlfühlklima

Seite
28-34

Dämmung

Bauelemente

Alles für Türen, Fenster und Tore

Seite
35-41

Bauelemente

Innenausbau

Alles für ein schönes Zuhause

Seite
42-61

Innenausbau

Gartenbaustoffe

Alles für einen schönen Garten

Seite
62-74

Gartenbaustoffe

Inhalt

Stichwortverzeichnis A-Z

Seite
75

Inhalt

INNOVATION

Allround-Dämmplatte

Neue Technologie

 Lambda 33 – ein einheitlicher Dämmwert
 über alle Plattenstärken (30 mm – 240 mm)

 Sicher. Stark.
Styrodur®
Ein Wert – viele Stärken!
Styrodur® 3000 CS mit gleichem Lambdawert bei allen Plattenstärken.

Seit 50 Jahren planen Architekten mit dem grünen Dämmstoff. Über 500 Millionen m² wurden seither von Handwerkern verlegt. Und auch in Zukunft können Bauherren auf Styrodur vertrauen. Mit Styrodur 3000 CS steht Ihnen ab sofort die neueste Generation des Hochleistungsdämmstoffs zur Verfügung. Erhältlich in gewohnt hoher und zertifizierter Produktqualität.

Aufgrund seiner hervorragenden Produkteigenschaften ist Styrodur® von der Perimeterdämmung, über die Bodendämmung bis hin zum Steildach der ideale Dämmstoff für nahezu alle Anwendungen im Hoch- und Tiefbau.



Mehr Informationen?

Vorteile der Allround-Wärmedämmplatte

- Hartschaumplatte mit glatter Oberfläche und umlaufenden Stufenfalz
- Für fast alle Anwendungen im Hoch- und Tiefbau
- Mit einheitlicher Wärmeleitfähigkeit über alle Plattenstärken (Nennwert der Wärmeleitfähigkeit Lambda-D = 0,033 W/m*K)
- Geeignet für hohe Druckbelastung
- Geringe Wärmeverluste durch Fugenüberdeckung
- Geringe Wasseraufnahme

■ BASF
 We create chemistry

Vogelsberger Basaltwerk

Der Ursprung des Bauens

- Ungebrochene Steine
- Findlinge
- Abraum
- Steinerde
- Mineralgemische
- Schotter
- Splitte
- Edelsplitte
- Edelbrechsand
- Füller Asphaltmischgut (Tragschicht, Binder, Tragdeckschicht, Deckschicht, Splittmastixasphalt)
- Annahme von unbelastetem Bauschutt, Beton- und Asphalt-Aufbruch



Die Vogelsberger Basaltwerk GmbH & Co. KG verarbeitet seit 1963 den für die Vogelsberger Naturlandschaft so typischen Basaltstein zu vielfältig gebrauchsfähigen Gesteinsprodukten. In unserem zentral gelegenen Werk im Wetterau-Kreis erhalten Sie Gestein in jeder gewünschten Körnung und Menge.



Marley Dachrinnensysteme – perfekte Entwässerung

Eine gute Dachentwässerung schützt Häuser vor Schäden an Wänden und Fundamenten. Marley-Dachrinnensysteme gibt es für Ein- und Zweifamilienhäuser, Gartenhäuser und Garagen – für fast alle Dachgrößen. Mit umfangreichem Zubehör. Einfache und schnelle Montage. Qualität – made in Germany.



Marley - 10 Jahre Garantie für Dachrinnen

- Schlagfester, hochwertiger Kunststoff
 - Hohe Witterungs-, UV- und Temperaturbeständigkeit
 - Optimale Formstabilität und Passgenauigkeit
 - Einfache und sichere Steckmontage
 - Kontrollierter Dehnungsausgleich
 - Top Qualität - Made in Germany
- *siehe Garantiebedingungen - www.marley.de

Dachrinnen in den Größen RG 100, 125 und RG 150 für Ein- und Zweifamilienhäuser

Dachrinnen RG 75, Kasten- und Duplexdachrinne für kleine Dächer, z. B. Garagen, Carports, Gartenhäuser

Der einfache Weg zur perfekten Dachentwässerung!

DACHRINNENRECHNER.COM

Auch für Smartphone und Tablet-PC geeignet

Umwelt schonen und Geld sparen!

Mit Marley Regensammlern sammeln Sie Regenwasser für Ihre Beete und Pflanzen zum Nulltarif. Mit Überlaufstop: wenn die Regentonne voll ist, läuft das Regenwasser durch das Fallrohr in die Kanalisation.

Umwelt schonen - Geld sparen

Höchste Schallschutzklasse
Für Ein- und Zweifamilienhäuser

Marley Silent – Abwasser Rohrsystem mit Schalldämmung

Das Abwasser-Rohrsystem Marley Silent reduziert die Geräusche von abfließendem Abwasser deutlich im Vergleich zu herkömmlichen HT-Rohrsystemen und sorgt dadurch für ein komfortables und entspanntes Wohnklima. Marley Silent besteht aus einem 3-Schicht-Rohr mit hervorragenden Schalldämmeigenschaften. Sie hören so gut wie kein Abwasserrauschen mehr – und bleiben ungestört, ganz gleich, was Sie tun.

- 2 Nennweiten für die Steigleitungen DN 75 und DN 110
- Stabil, langlebig, resistent gegen aggressive Abwässer
- Einfach in der Montage – blaue schalldämmte Silent HT-Rohre sind mit grauen Standard HT-Rohren zu verbauen.

Innenschicht:

- Weiß - CO-PP
- Temperaturbeständig bis 95 °C
- Resistent gegen aggressive Abwässer

Mittlere Schicht:

- Grau - PP-H
- Mit Mineralien verstärkt
- Geräuschreduzierung
- Hohe Steifigkeit

Außenschicht:

- Blau - CO-PP
- Sehr unempfindlich gegen Außeneinwirkungen
- Zu verarbeiten bis -10 °C



- Geringe Einsteckkräfte, dadurch weniger Verlegezeit und -Kosten
- Hohe Dichtsicherheit, geprüft bei 2,4 bar durch MPA Darmstadt
- Hohe Flexibilität durch herausnehmbares Dichtelement

Ich steh' auf
starke,
erfolgreiche
Typen.



Folgende Größen sind am Lager:
DN 110, DN 160, DN 200, DN 250, DN 300

Ostendorf
Kunststoffe



Wohnkomfort

Schutz vor Wasser

Energieeffizienz

Entwässerung

Service

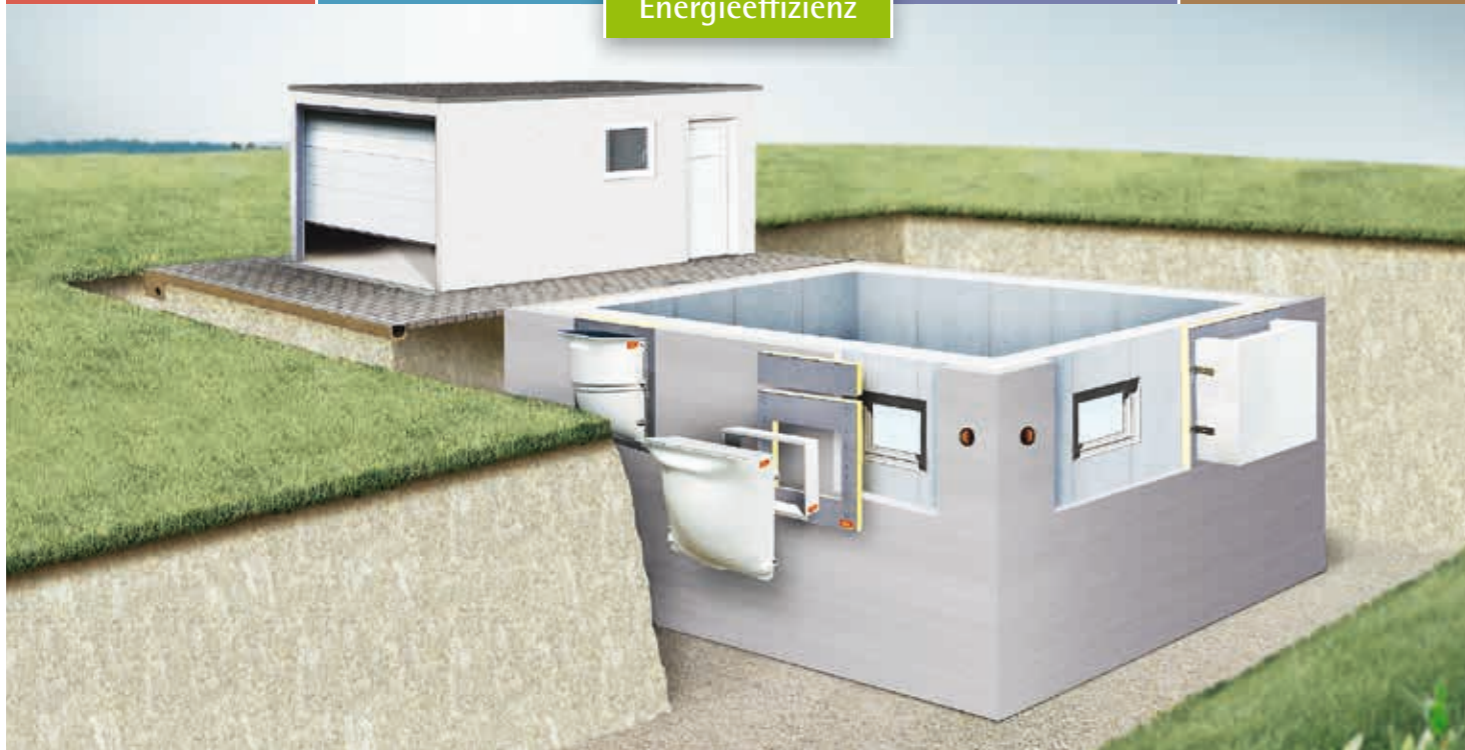

Das MEA Connect-Prinzip. Kellerbau, energetisch nachhaltig.

Für eine optimale Qualität am Bau reichen gute Einzellösungen längst nicht mehr aus. Das **modulare MEA-Baukastenprinzip** bietet mit perfekt aufeinander abgestimmten Komponenten eine sichere und zuverlässige Lösung für den Kellerbau.

So ermöglicht die MEAFIX Montagedämmplatte eine **besonders einfache und schnelle Lichtschachtmontage** ohne Wärmebrücken. Zusammen mit MEALUXIT AQUA Zargenfenstern und spezieller Abdichtung **schützen Sie Ihren Keller zusätzlich effektiv vor Wasser**. So denken und entwickeln wir alle unsere Produkte:

- Lichtschächte
- Montagedämmplatten
- Rohrdurchführungen
- Zargenfenstersysteme
- Fenster und Türen
- Fußabstreifer
- Entwässerungssysteme



kiwa
Partner for progress

Über 125 Jahre Erfahrung in Entwicklung und Produktion fließen in das MEA Connect-Prinzip ein und machen es zu der planungssicheren, baustellentauglichen und verlässlichen Komplettlösung, die Sie für Ihr erfolgreiches Bauvorhaben benötigen.

Mehr Info unter
www.mea-group.de

MEA

BUILDING SUCCESS

ACO Self® Entwässerung – rund ums Haus Vielseitig. Einfach. Schön.



Nicht richtig abgeleitetes Regenwasser schadet der Bausubstanz – innen wie außen. Wer eine Immobilie baut oder umbaut, steht daher automatisch vor der Frage: Welche Systeme rund ums Haus sind nötig, um den Vorplatz und die eigenen vier Wände frei von Nässe, sauber und schön zu halten? Gerade im Zuge des Klimawandels und den damit verbundenen vermehrt auftretenden Niederschlägen und Trockenperioden gewinnen einwandfrei funktionierende Systeme zur Entwässerung auf privaten und öffentlichen Plätzen immer mehr an Bedeutung. ACO bietet Ihnen mit dem ACO Self® Programm Entwässerungsrinnen für alle denkbaren Grundstückssituationen und verschiedenste Anforderungen. Sie garantieren das fachgerechte Ableiten von Niederschlagswasser und sind dabei wesentlich mehr als ein simpler Funktionserfüller: Sie stehen in vielfältigen Ausführungen zur Verfügung und verbinden Funktionalität und Design auf qualitativ höchstem Niveau.
www.rundumshaus.de

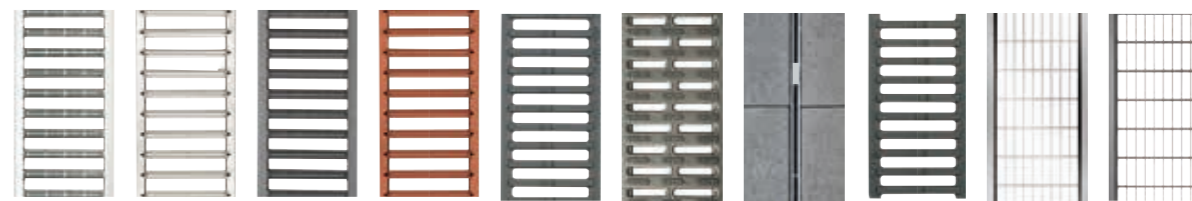

Stegroste in Stahl verzinkt, elektroplattiert, pulverbeschichtet anthrazit und terracotta, Guss und mit Microgrip, Schlitzrahmen in Stahl verzinkt und Edelstahl, Längsstabrost in Edelstahl, Maschenroste in Edelstahl und Stahl verzinkt

ACO



Im Baukastensystem passen alle Rostabdeckungen auf beide Rinnenkörper. Der Rinnenkörper Euroline aus Polymerbeton ist bei vergleichsweise geringem Gewicht extrem robust. Die glatte Oberfläche des Werkstoffs garantiert eine hohe Fließgeschwindigkeit. Die Kunststoffrinne Hexaline ist leicht selbst kürzbar und dadurch für flexible Anwendungen geeignet. Weiteres Plus: Frostbeständigkeit, leichte Montage und Handhabung. Für die Abdeckungen stehen verschiedene Materialien zur Auswahl, von verzinktem pulverbeschichtetem Stahl über Edelstahl und Guss bis hin zu Kunststoff. Damit sind vielfältige Gestaltungsmöglichkeiten geboten. Neu im Baukastensystem ist die ACO Self® Highline aus Edelstahl oder Stahl verzinkt. Die begehbare Rinne eignet sich besonders als Fassadenrinne auf Dachterrassen oder Balkonen.

Der neue Microgrip-Rost aus Kunststoff besticht nicht nur durch seine einzigartige Optik, sondern leistet aufgrund seiner rutschhemmenden Oberflächenstruktur auch einen großen Beitrag zur Sicherheit in Ihrem Eigenheim.

**10 Rostdesigns stehen zur Wahl!
Kombinieren Sie dazu einen der Rinnenkörper aus Polymerbeton, Kunststoff oder Edelstahl/Stahl verzinkt**

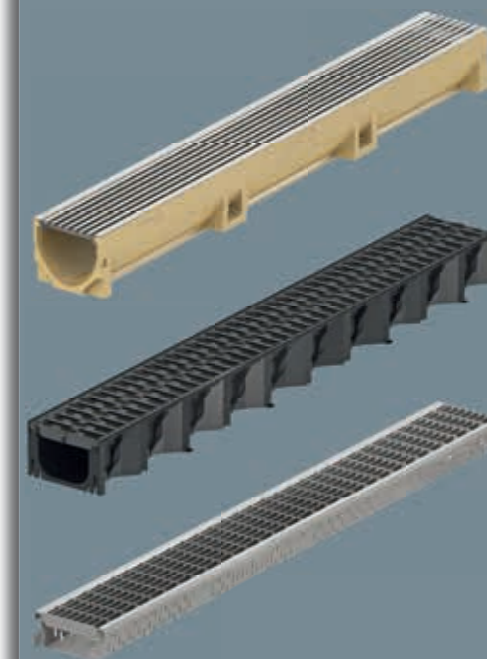

LEISTUNGSRESERVEN BEI SCHWEREN LASTEN – ENTWÄSSERUNGSSYSTEM BIRCOsir



Leistungsfähige Sinkkästen
mit ein- oder beidseitigem
Anschluss



Entwässerungsrinne
BIRCOsir Nennweite 100
entsprechend DIN EN 1433
bis Klasse F 900

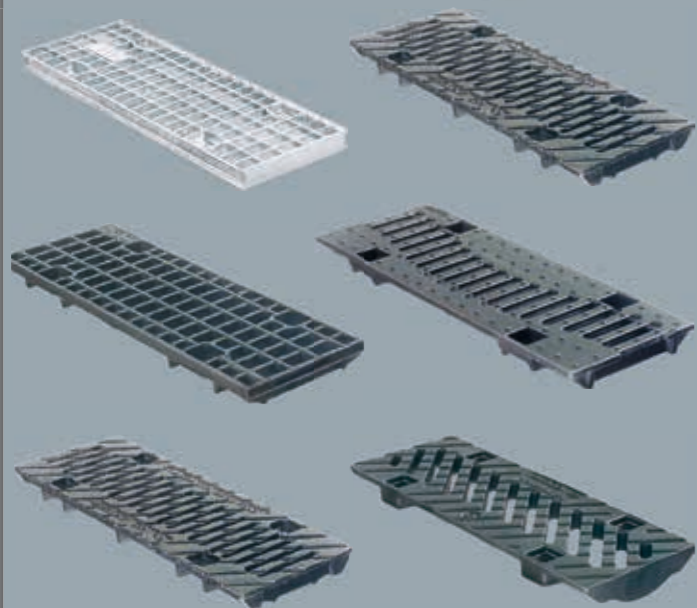

Ansprechendes Abdeckungssortiment aus
verzinktem Massivstahl oder Guss.



Besonders geeignet für schwere Lasten!

ENTWÄSSERUNG IN BESTFORM **BIRCO**

BIRCOsir

steht für absolute Produktqualität, Langlebigkeit und Praxisorientierung. Seit vielen Jahren bewährt sich das System im kommunalen und industriellen Umfeld. Auf Straßen und Plätzen, in vielbefahrenen Einfahrten und auf gemischt genutzten Flächen.

Wenn es um Vielfalt im Schwerlastbereich geht, liegen Profis bei der BIRCOsir immer richtig. 8-fach-Verschraubung pro Meter und eine 4 mm Massivstahlzarge runden das System ab.

Neben der Nennweite 100 stehen aus dem System BIRCOsir noch viele weitere Nennweiten und Varianten zur Verfügung. Lesen Sie mehr auf www.birco.de

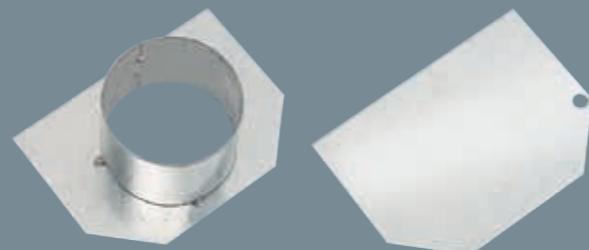

Endscheiben aus 4 mm
verzinktem Stahl

wisy.de
Regenwassernutzung
mit System

4 STUFEN REGENWASSER-REINIGUNGS- PRINZIP IM EINFAMILIENHAUS

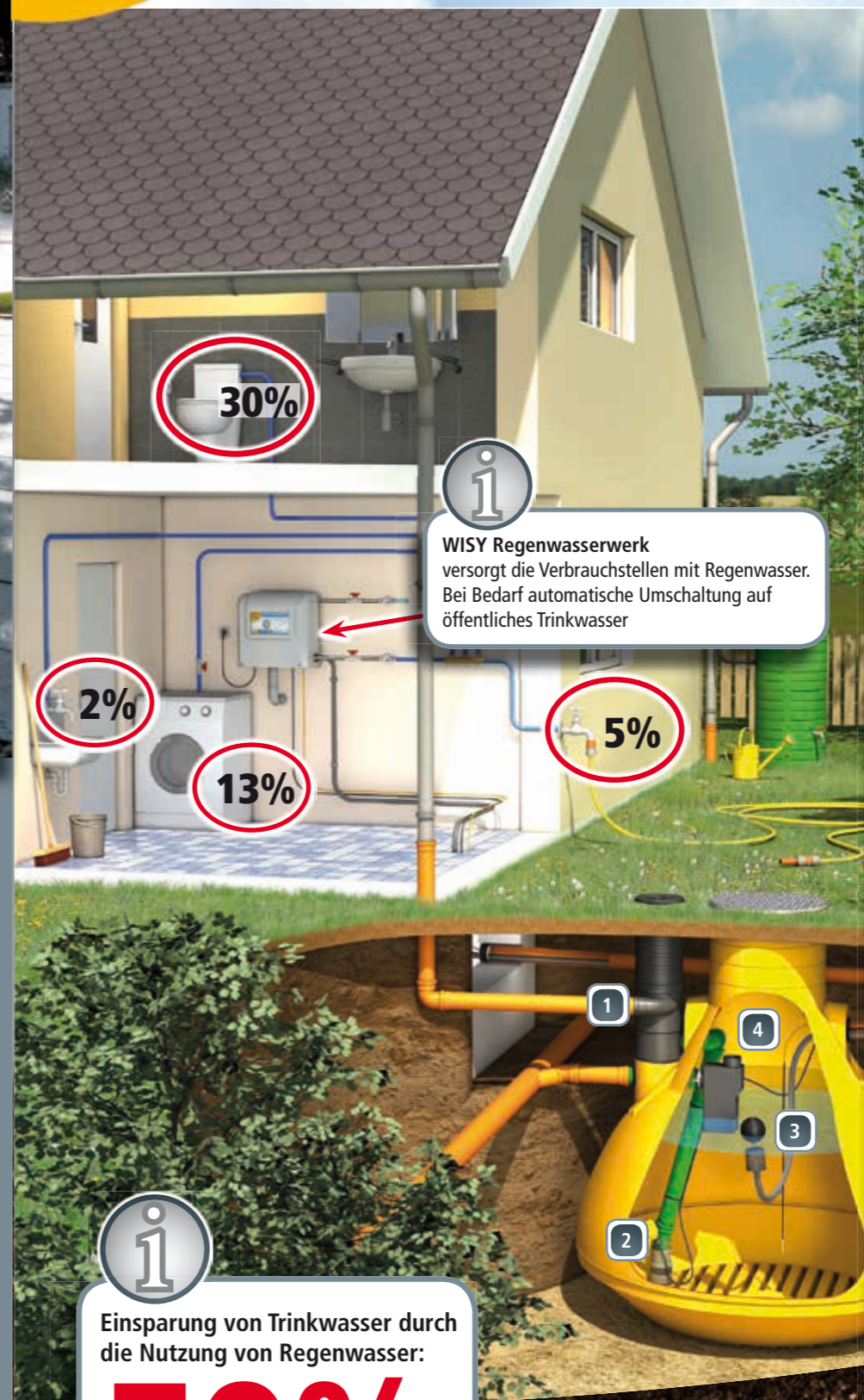

Einsparung von Trinkwasser durch
die Nutzung von Regenwasser:

50%

WC: 30 %
Wäsche: 13 %
Bewässerung: 5 %
Reinigung: 2 %



Fallrohrfilter
aus Edelstahl, extrem
wartungsarm, komplett
freier Rohrquerschnitt



1
Stufe 1
Wirbel-Fein-Filter
zur Schmutz-
abtrennung und
Sauerstoffanreicherung



2
Stufe 2
Einlaufberuhigung
verhindert
Sedimentaufwirbelung
und verteilt
das frische,
sauerstoffreiche
Wasser im Speicher

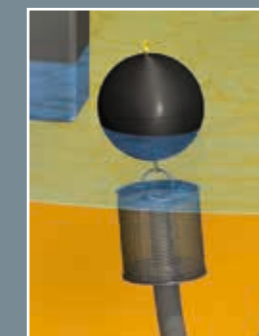

3
Stufe 3
schwimmender
Ansaugfilter zur
Wasserentnahme
auf optimalem
Niveau



4
Stufe 4
Multisiphon,
Überlauf mit Skim-Effekt,
Geruchverschluss,
Kleintierschutz,
Rückstausicherung



GESUNDES WOHNEN • WÄRMESCHUTZ • SCHALL- UND BRANDSCHUTZ

- Der neue Maßstab für die KfW-Förderung, das Passivhaus- und Plusenergiehaus
- Maximale Wärmedämmung von Beginn an
- Für Einfamilien-, Doppelhäuser- und Reihenhäuser sowie den Geschosswohnungsbau
- Geschützte Wärmedämmung für nachhaltigen Wärmeschutz
- Behagliche Wärme plus Klimaschutz
- Optimale bauphysikalische Werte
- Vereint Wärmedämmung und –speicherung
- Kompromisslos massiv ist das sichere Konzept
- Hohe Ausführungssicherheit durch speziell entwickelte und abgestimmte Mörtelsysteme
- Wirtschaftlich durch Planformate

MZ.REIHE

Die innovative Verbindung von gebranntem Ton und hochwertiger mineralischer Dämmung aus Brickrock®-Elementen von Rockwool®

Feuchteverhalten

Durch die gute **Verbundwirkung von Ziegelstegen und Rockwool®-Elementen** ist die Verarbeitung an der Baustelle unproblematisch. Die hydrophobe (wasserabweisende) Einstellung der Mineralwolle macht das Mauerwerk gegen Feuchtigkeit unempfindlich. Eindringende Feuchtigkeit wird von der Mineralwolle an die Ziegelscherben weitergegeben und diffundiert durch die Kapillarität des Ziegels aus. Über Nacht sollte, wie immer beim Bauen mit Ziegeln, die oberste Lagerfuge sorgfältig abgedeckt werden, um größeren Wassereintrag durch Regen oder Schnee zu vermeiden.

VD-Planziegelsystem

Die bewährten Eigenschaften des **VD-Systems (vollflächige Dünnbettmörtelfuge)** wurden auch auf die Verarbeitung der ThermoPlan® MZ-Produktreihe übertragen. Die Verbesserung der Mörtelwalze und der Deckelungsfähigkeit des Dünnbettmörtels ergeben eine exakte Verarbeitung auf der Baustelle.

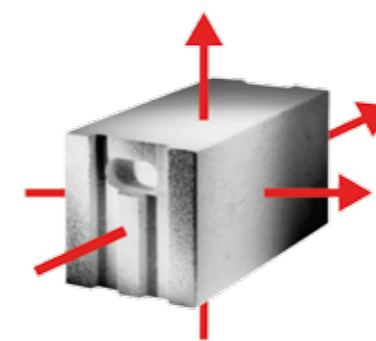

PORIT
PORENBETON

- Hervorragende Wärmedämmung
- Sehr guter Brandschutz
- Schnelle Verarbeitung
- Massive Bauweise
- Ökologischer Baustoff

Rodgauer Baustoffwerke GmbH & Co. KG

Energetisch zukunftsweisendes Bauen

PORIT Plansteine haben je nach Festigkeit eine Rohdichte von 0,35 kg/dm³ bis 0,65 kg/dm³. Aufgrund der Porenstruktur ist das Verhältnis von Rohdichte zu Druckfestigkeit gegenüber anderen Baustoffen höher. Hohe Druckfestigkeit ist schon bei geringem Gewicht möglich. Porenbeton ist ein natürlicher Baustoff, der aus Kalk, Zement, Wasser und speziell aufbereiteten Sanden hergestellt wird. Als porenbildender Zusatz kommen geringe Mengen Aluminiumpulver hinzu. Aufgrund ihrer niedrigen Wärmeleitfähigkeit werden PORIT Plansteine überwiegend zur Erstellung von hochwärmedämmenden Außenwänden eingesetzt. Bei einer Wärmeleitfähigkeit $\lambda = 0,09 \text{ W/(m}\cdot\text{K)}$ und einer Wandstärke von 36,5 cm wird ein U-Wert von $0,23 \text{ W/(m}^2\cdot\text{K)}$ erreicht, bei einer Stärke von 42,5 cm von $0,20 \text{ W/(m}^2\cdot\text{K)}$ und bei 48 cm sogar von $0,18 \text{ W/(m}^2\cdot\text{K)}$. Noch bessere U-Werte können mit PORIT Plansteinen mit einer Wärmeleitfähigkeit $\lambda = 0,08 \text{ W/(m}\cdot\text{K)}$ erreicht werden. Zur Einhaltung der Energieeinsparverordnung (EnEV) sind keine weiteren Dämmmaßnahmen an der Außenwand erforderlich. Durch die geschlossene Materialstruktur besitzen PORIT Plansteine gegenüber anderen gelochten Wärmedämmsteinen eine **dreidimensionale Wärmedämmung**. Damit werden Wärmebrücken-Effekte erheblich reduziert.

Durch die leichte Verarbeitbarkeit und die Griffhilfen mit Nut-Feder-System ist PORIT Porenbeton nicht nur für Profis, sondern auch für Selberbauer interessant. Das geringe Eigengewicht macht PORIT Porenbeton auch für Umbau, Ausbau und Renovierungsmaßnahmen zum idealen Baustoff. Mit dem PORIT Baustoffsystem wird ein komplettes Sortiment an Ergänzungsprodukten angeboten.

- Hervorragender Schallschutz
- Sehr guter Brandschutz
- Gute Wärmespeicherfähigkeit
- Hohe Tragfähigkeit
- Optimal für Befestigungen

UNIKA
KALKSANDSTEIN

UNIKA Kalksandstein – Baustoff der Möglichkeiten

Kalk, Sand und Wasser. Natürliche Rohstoffe bilden die Basis für einen Hochleistungsbaustoff, der sich seit über 100 Jahren in vielerlei Hinsicht bewährt hat. Kalksandstein überzeugt durch hervorragende bautechnische und bauphysikalische Eigenschaften. Die hohe Festigkeit ermöglicht eine wirtschaftliche Ausführung hochbelasteter Wände. Daraus resultieren Nutzflächengewinne, aber insbesondere eine hohe Sicherheit der Konstruktion und eine Verminderung des Risikos von Bauschäden. UNIKA Planelemente bieten durch die werkseitige Konfektionierung höchste Ausführungssicherheit. Obwohl Kalksandsteine kaum Wärmedämmeigenschaften aufweisen, sind sie aufgrund kristalliner Materialstrukturen beim Brandschutz das Top-Produkt im Mauerwerksbau. Bereits eine 17,5 cm dicke Wand aus Kalksandstein erfüllt alle Anforderungen der Klassifizierung „Brandwand“. Brandschutz wird in der täglichen Nutzung von Gebäuden kaum wahrgenommen, die Aspekte des Schallschutzes sind jedoch allgegenwärtig. Sei es Fluglärm, Auto- und Schienenverkehr oder die Stereoanlage des Nachbarn. Auch hier ist Kalksandstein die erste Wahl. Mit Steinen der Rohdichteklassen 2,0 bis 2,2 ist erhöhter Schallschutz einfach möglich. Die Materialstruktur wirkt sich auch positiv auf den sommerlichen Wärmeschutz sowie das Raumklima aus. Eine hohe Wärmespeicherfähigkeit sorgt dafür, dass es drinnen im Sommer angenehm kühl und im Winter schön warm bleibt. Luftfeuchte kann aufgenommen und zeitversetzt wieder abgegeben werden. Außenwände werden nach Kriterien wie Tragfähigkeit, Schall- und Brandschutz optimal bemessen. Für den Wärmeschutz sorgt ein Wärmedämmverbundsystem. Kalksandstein gilt als optimaler Untergrund für Putze, Fliesen und Befestigungen.





DICHTEN. KLEBEN. PFLEGEN.



1

Löcher bohren, reinigen und MEM INJEKTIONSTRICHTER einsetzen.



2

Bohrlöcher füllen mit MEM TROCKENE WAND.

Patentiert

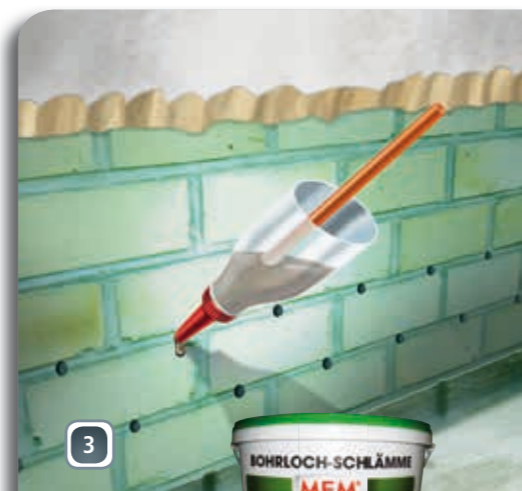

3

Bohrlöcher verschließen mit MEM BOHRLOCH-SCHLÄMME.

SO SCHNELL, SO DICHT: MEM EXPRESS-DICHT

Sie haben einen undichten Keller? Dann ist schnelle Hilfe gefragt! MEM EXPRESS-DICHT ist die perfekte Lösung: Macht schnell dicht, macht schnell glücklich - selbst bei schlechter Wetterlage. MEM EXPRESS-DICHT eignet sich insbesondere zur Abdichtung von Kelleraußenwänden, Sockeln o. Ä. im Neu- und Altbau. Auch geeignet für die Abdichtung unter Wänden.



MEM EXPRESS-DICHT mit Glättkelle oder Traufel in zwei Arbeitsgängen auftragen (erster Arbeitsgang).

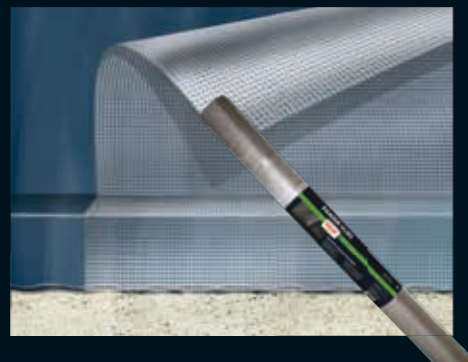

Bei aufstauendem Sickerwasser ist MEM PANZER-VLIES als Gewebe vollständig einzubetten.

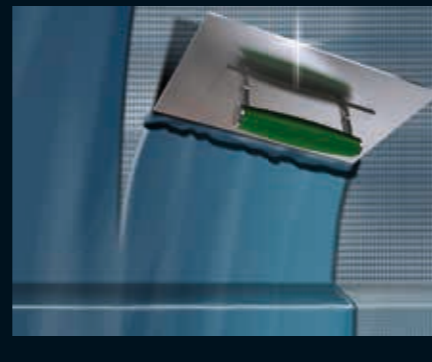

MEM EXPRESS-DICHT mit Glättkelle oder Traufel in zwei Arbeitsgängen auftragen (zweiter Arbeitsgang).

MACHT SCHLAGLÖCHER DICHT: MEM REPARATUR ASPHALT



- Zum Verfüllen von Schlaglöchern
- Gebrauchsfertig
- Einfach zu verarbeiten
- Bis -5 °C verarbeitbar
- Nach dem Verdichten sofort standfest und befahrbar
- Überasphaltierbar
- Frost- und witterungsbeständig



Von Haus aus gut beraten

Damit sind Sie schon vor dem Kauf bestens informiert: DAS MEM-HAUS auf www.mem.de. Hier können sich Heimwerker bequem durch die einzelnen Räume navigieren, um sich zu sämtlichen Problemstellungen im und am Haus nützliche Tipps und Produktempfehlungen einzuholen.



FASZINATION KALK ...

OTTERBEIN



... SEIT JAHRTAUSENDEN BEWÄHRT®

Systemlösungen von Otterbein für die Denkmalpflege und den ökologischen Hausbau: natürlich – vielseitig – beständig



Natürliche Hydraulische Kalke

Hydratur® NHL 5, Calcidur® NHL 3,5 und NHL 2 sowie Trasskalk FL B 2 (NHL 80, P 20) zur Herstellung von individuellen baustellengemischten Mauer- und Putzmörtel nach historischem Vorbild



CALCEA® Kalkputzsystem

vom Kalkgrund, -fein- und -haftputz über Kalklebe- und -Armierungsmörtel bis hin zu Kalkglätte und Kalkdämmputz auf Basis von Natürlich Hydraulischem Kalk NHL – ermöglicht eine Vielzahl von Anwendungen in Denkmalpflege und ökologischem Hausbau, sorgt für ein gesundes Raumklima und verwandelt Ihre Wände in atmosphärische Alleskönner



CALCEA® Kalkbeschichtungssystem

farbige Kalkanstriche und -spachtel auf Basis von mikronisiertem Weißkalkhydrat – eröffnen aufgrund ihrer einmaligen Farbtintensität und Lichteinheit, maximalen Dauerhaftigkeit und perfekten Abstimmung auf das CALCEA® Kalkputzsystem eine bisher ungekannte Gestaltungsvielfalt, verbunden mit ihrer raumklimaregulierenden, schimmelhemmenden und allergieneutralen Wirkung



CAREMA® Kalk-Lehmputze

Kalk-Lehmgrund- und -feinputze verbinden auf einzigartige Weise die Vorteile eines reinen Kalkputzes mit der natürlichen Farbgebung eines Lehmputzes



Historische Kalkputze und -mörtel

Historische Reinkalkputze, Porenputze, Historische Mauer- und Fugenmörtel, Injektions- und Ankermörtel – hergestellt auf Basis von Natürlich Hydraulischem Kalk (NHL) für die Sanierung und Restaurierung in der Denkmalpflege



www.zkw-otterbein.de

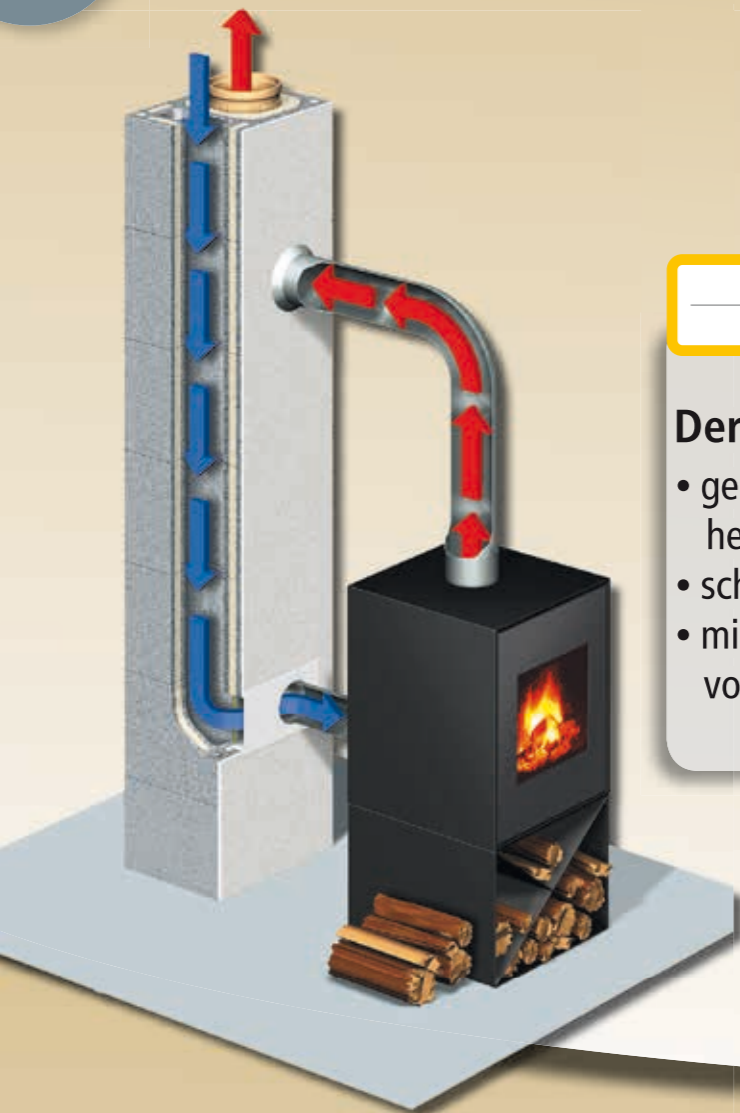

SCHIEDEL
ABSOLUT

EnEV
sicher



Der Energiespar-Schornstein

- geeignet für alle Brennstoffe und Feuerstätten – heute und morgen
- schnelle, einfache und sichere Montage
- mit Thermo-Luftzug für den einwandfreien Betrieb von Kamin- und Kachelöfen

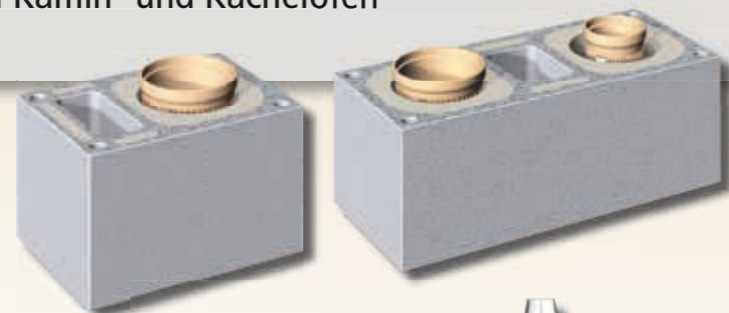

Glänzender Abschluss garantiert

- geeignet für alle Brennstoffe
- abgestimmte Elementbauweise
- Wand- und Bodenmontage

SCHIEDEL
TECNOSTAR PLUS

SCHIEDEL
KERASTAR

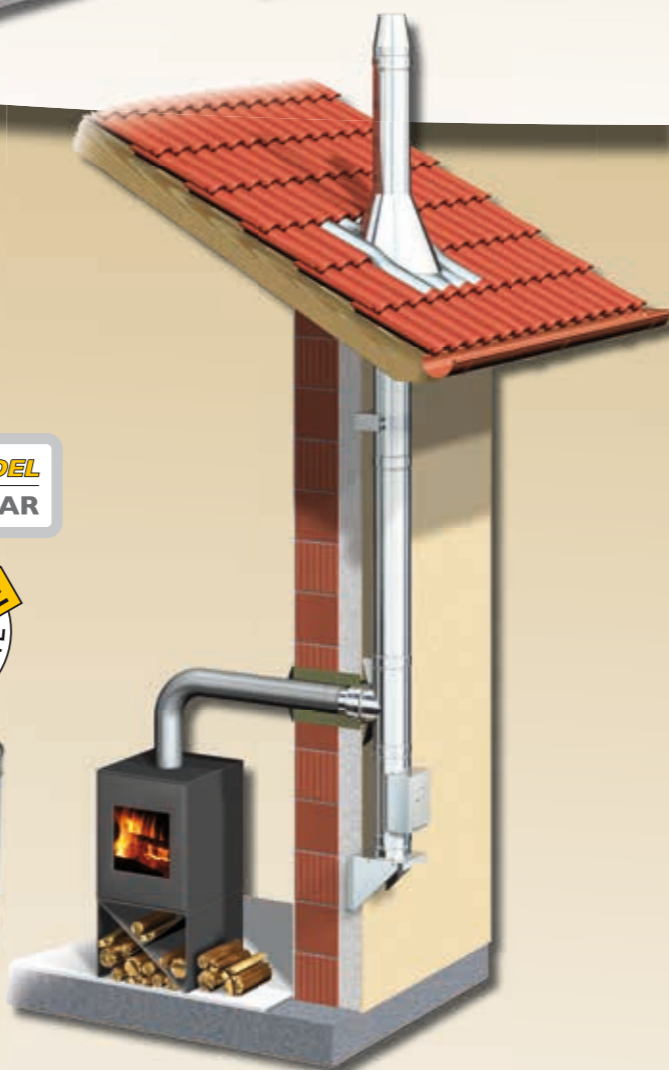

Profi-Qualität



Auch Fein- und Strukturputz
farblich mischbar!



Individuelle Farbgestaltung mit
unserer Farbmischanlage vor Ort!



Dispersionsfarben

Ganz gleich, ob im Innen- oder im Außenbereich: KRAUTOL Dispersionsfarben bieten für alle Anwendungsbereiche und Untergründe stets die optimale Lösung und sind allen Anforderungen gewachsen.

Unsere hochwertigen und diffusionsfähigen Innenfarben verfügen über einen hohen Weißgrad, sind sowohl emissionsminimiert als auch lösemittelfrei und sorgen so für ein gutes Raumklima.

KRAUTOL Fassadenfarben garantieren die Langlebigkeit schöner Fassaden und tragen so zum dauerhaften Erhalt und der Pflege von wertvoller Bau-substanz bei. Sie wirken z.B. egalisierend, verfügen über einen speziellen Filmschutz gegen Algen und Pilze und einen selbstreinigenden Abperleffekt.

Spezialfarben für besondere Anforderungen, die in besonders stark frequentierten Räumlichkeiten – wie beispielsweise in Restaurants oder Hotels – ihre Verwendung finden, sorgen für sicheren Schutz vor Schimmel, Nikotin, Ruß oder Wasser.

Die hohe Leistungsfähigkeit unserer Dispersionsfarben ist nicht zuletzt auf die modernen Rezepturen der DAW-Gruppe zurückzuführen: Die hervorragenden Verarbeitungs- und Produkteigenschaften, die dem Anspruch des Profis gerecht werden, sind dank des DAW-Kompetenzentrums in Ober-Ramstadt stets auf dem aktuellsten Stand der Technik.





Bauen & Sanieren mit System

ABBRECHEN VORBEREITEN AUSBAUEN

Bauen & Sanieren mit System



Bauen & Sanieren mit System

ABBRECHEN VORBEREITEN AUSBAUEN

Bauen & Sanieren mit System



Kompressoren

Druckluftwerkzeuge

Zubehör für Druckluftsysteme



DAS MAXIMUM DER MÖGLICHKEITEN: BAUEN & SANIEREN MIT SYSTEM

Abbrechen

Elektrowerkzeuge für durchschlagende Ergebnisse

Mit unserem breiten Sortiment an Bohr-, Kombi-, Meißel- und Multihämmern kommen Sie problemlos durch jede Wand. Auch alte Wand- und Bodenbeläge, Fliesen oder der komplette Estrichboden sind schnell abgetragen.



Vorbereiten

Profi-Werkzeuge für optimale Grundlagen

Die Entfernung von Putz, Betonnasen, Altanstrichen, hartnäckigen Kleberesten von Teppichen oder Linoleum kostet Sie oft Zeit. Mit unseren neuen Renovierungsschleifern und -fräsen gehen Ihnen diese Arbeiten ganz leicht von der Hand.

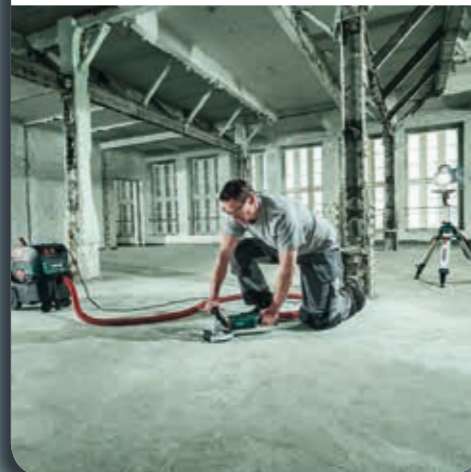

Ausbauen

Systemlösungen für den letzten Schliff

Eine perfekt geschliffene Wand oder Decke ist das, was Sie und Ihre Kunden wollen. Wenn es also auch auf kleinste Details ankommt, können Sie sich z. B. auf unsere neuen Langhalschleifer verlassen.



KOMPETENZ IM SYSTEM: ALLES RUND UM DIE DRUCKLUFTTECHNIK

Leistungsstarke Kompressoren

Im Metabo Kompressoren-Programm finden Sie für jeden Einsatz genau die passende Lösung.

- Kompressor Basic 250-24 W OF**
ölloser Kolbenverdichter: einfacher Transport und reduzierter Serviceaufwand, regelbarer, anwendungsgerechter Arbeitsdruck durch Druckminderer mit Manometer



Robuste Werkzeuge

Metabo Druckluft-Werkzeuge stehen für Robustheit, Kraft, Anwendungskomfort und ein geringes Gewicht.

- Druckluft-Winkelschleifer DW 125 Quick**
für die Verwendung mit Schrubb- und Trennscheiben Ø 125 mm, Metabo Quick für werkzeuglosen Scheibenwechsel
- Druckluft Klammer-Nagelgerät DKNG 40/50**
handlich und leicht für ermüdungsarmes Arbeiten auch an schwer zugänglichen Stellen, Kontaktsicherung verhindert unbeabsichtigtes Auslösen





Mitgeliefertes Zubehör:
Transportkoffer, 2 Akkus, Ladegerät

Akku-Bohrschrauber MT070E

- 2-Gang-Getriebe
 - Fein regelbarer Elektronikschalter
 - Motorbremse
 - Drehmoment in 16 Stufen plus Bohrstufe einstellbar
 - Rechts-/Linkslauf
- Leerlaufdrehzahl: 1. Gang 0-400 min⁻¹
2. Gang 0-1400 min⁻¹
max. Drehmoment: hart 30 Nm, weich 14 Nm,
Bohrleistung: in Stahl 10 mm, in Holz 25 mm,
Bohrfutterspannweite: 10 mm,
Akkuspannung: 14,4 V / 1,1 Ah, Gewicht: 1,4 kg



Mitgeliefertes Zubehör:
Sägeblatt 190 mm, Parallelanschlag, Absaugstutzen

Handkreissäge MT582

- Ergonomisch geformter Handgriff
 - Winkeleinstellung bis 45°
 - Stabile Metallgrundplatte
 - Fremdabsaugung anschließbar
- Leistungsaufnahme: 1.050 W, Leerlaufdrehzahl: 4.900 min⁻¹
Schnittleistung: bei 90° - 68 mm, bei 45° - 46 mm
Sägeblattdurchmesser: 190 mm, Sägeblattbohrung: 30 mm
Gewicht: 4,0 kg

Mitgeliefertes Zubehör:
Seitengriff, Schutzhaube, Spannflansch, Flanschnutter, Stirnlochschlüssel

Winkelschleifer MT903

- Flaches Getriebegehäuse für mehr Schnitttiefe
 - Von außen wechselbare Kohlebürsten
 - Seitengriff an 3 Positionen montierbar
- Leistungsaufnahme: 2.000 W
Leerlaufdrehzahl: 6.600 min⁻¹
Scheibendurchmesser: 230 mm
Scheibenbohrung: 22,3 mm
Spindelgewinde: M14 x 2
Gewicht: 5,7 kg

Mitgeliefertes Zubehör:
Schiene, Sägekette, Sägekettenschutz, Werkzeug-Set

Benzin-Kettensäge

EA3200S35A / EA3200S40B / EA3201S35A

- Universelle Kettensäge für den semiprofessionellen Einsatz
 - Einhebelbedienung mit Stellung für Kaltstart, Betrieb und Stopp
 - Katalysator für reduzierte Abgasbelastung
 - Leichtstart durch Federunterstützung und Primervergaser
 - Einstellbare Ölpumpe ohne Förderung im Leerlauf
 - Vibrationsdämpfung für Gelenke schonendes Arbeiten
 - Mit werkzeugloser Sägekettenspannung (EA3201S35A)
- Hubraum: 32 cm³, Leistung: 1,35 kW / 1,8 PS, Treibgliederstärke: 1,1 mm
Kettenteilung: 3/8", Tank-Kettenöl: 0,28 l, Tank-Kraftstoff: 0,4 l
Motorgewicht: 4,1 kg



Makita

Mitgeliefertes Zubehör:
MAKPAC 2, 2 x Akkus 4Ah, Ladegerät DC18RC

Akku-Bohrschrauber DDF459RMJ 18 V

- Kraftvoller, sehr kurzer Akku-Bohrschrauber
 - Feinfühlig regelbare Drehzahl
 - Rechts-/Linkslauf
 - Drehmoment in 16 Stufen einstellbar
 - Bürstenloser Motor für mehr Ausdauer, längere Lebensdauer und kompakteres Gehäuse
 - Mit LED
- Leerlaufdrehzahl:
1. Gang 0 - 400 min⁻¹, 2. Gang 0 - 1.500 min⁻¹
Bohrleistung in Stahl 13 mm, in Holz 38 mm,
max. Drehmoment: hart 45 Nm, weich 25 Nm,
Bohrfutterspannweite: 1,5 - 13 mm, Akkuspannung 18 V,
Gewicht: 1,7 kg

Mitgeliefertes Zubehör:
Transportkoffer, Seitengriff, Tiefenanschlag

Kombihammer HR2611FT

- Leichter und effektiver Kombihammer mit hoher Bohrleistung,
 - Zum Bohren, Hammerbohren und Meißeln
 - Mit Anti-Vibrations-Technologie AVT, mit LED
 - Mit SDS-PLUS Schnellwechselfutter
 - Elektronisch regelbare Drehzahl, Rechts-/Linkslauf
 - Ausrastkupplung
 - Funktionsumschalter im vor Stößen geschützten Gehäusebereich
 - Bequeme Bohrtiefeinstellung durch leichtgängigen Schieberegler
- Leistungsaufnahme: 800 W, Leerlaufdrehzahl: 0-1200 min⁻¹
Leerlaufschlagzahl: 0-4600 min⁻¹, Einzelschlagstärke: 2,4 J
Bohrleistung: in Beton-26 mm, in Stahl-13 mm, in Holz-32 mm
Gewicht: 3,0 kg



Beste Werte fürs Haus

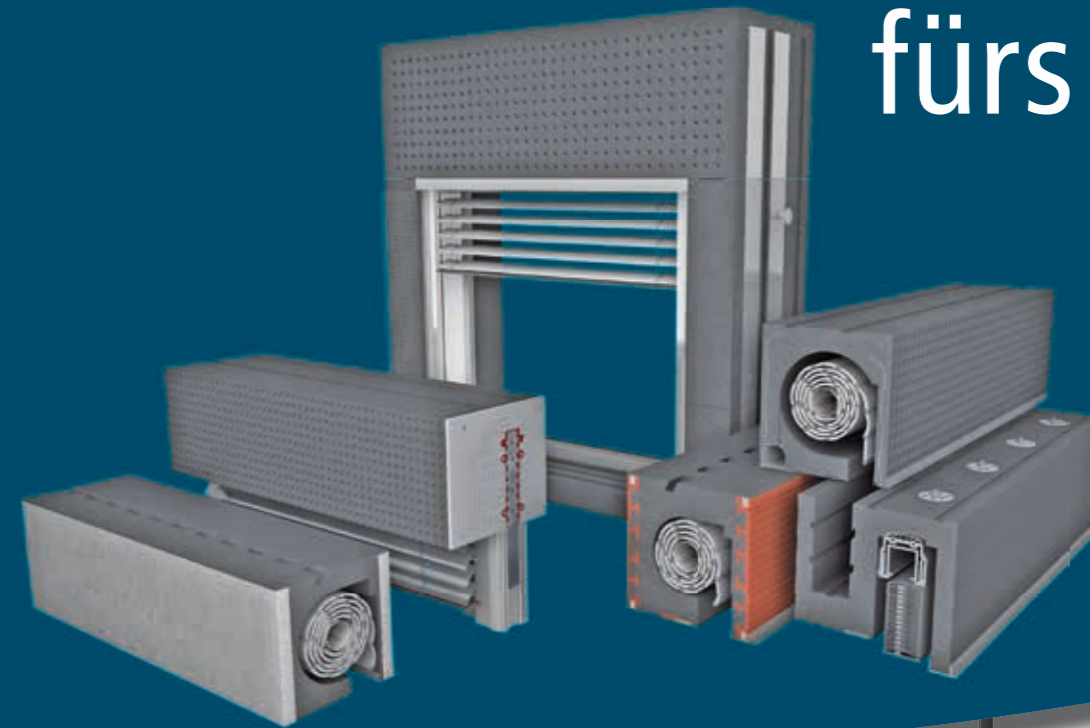

ROKA-SHADOW®

Raffstorekästen für jede Einbausituation. So flexibel ist nur ROKA-SHADOW®. Die Raffstore-Kollektion bietet Lösungen für jede Einbausituation. Ob einschalig, Klinker oder WDVS; ob Ecken, Dachschrägen oder enorme Fensterhöhen – ROKA-SHADOW® passt garantiert und bietet neben technischer Sicherheit vielfältige Ausstattungsmöglichkeiten. Die erhältlichen Lamellentypen und -farben machen das Raffstoresystem zum optisch ansprechenden Gestaltungselement.



ROKA-NEOLINE®

Rollladenkästen aus dämmstarkem Neopor®. Energieeffizienz spielt im zukunftsorientierten Bauen eine entscheidende Rolle. ROKA-NEOLINE® ist die Antwort darauf. Die Rollladenkästen dieser Serie bestehen aus Neopor®. Der neuartige Werkstoff ermöglicht beispiellose Wärmedämmwerte. Die Systeme der Serie ROKA-NEOLINE® sind raumseitig geschlossen. Darüber hinaus kann zwischen zwei Rollraumgrößen gewählt werden. So ergibt sich eine optimale Dämmung, passend für jede Einbausituation.



DRS 6

Deckenrandschalung für Vorausdenker. Unschlagbare Verlegezeiten, einfache Handhabung und Spitzenwerte – das bieten die Deckenrandschalungen DRS 6. Im Durchschnitt können 40 Meter pro Stunde realisiert werden. Dabei war die Herstellung von Eckverbindungen noch nie so einfach. Heute und in Zukunft auf der sicheren Seite: DRS 6 Deckenrandschalungen erfüllen den Mindest-Psi-Wert gemäß DIN 4108 Beiblatt 2 bereits bei einem Mauerwerk von Lambda 0,07. Außerdem entsprechen sie dem Eurocode 6.

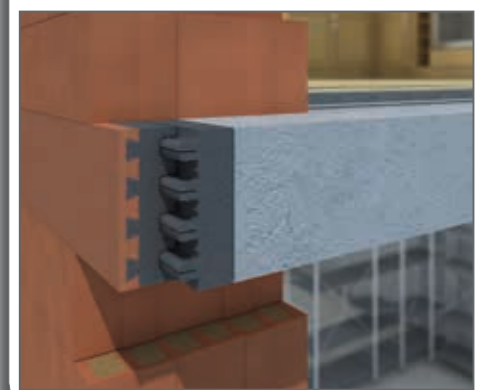

Beck+Heun – Beschatten & Dämmen rund um das Fenster

Bauphysikalische Sicherheit, Montagefreundlichkeit und Funktionalität sind ausschlaggebend für zukunftsweisende Systeme – ob im Neubau oder in der Sanierung. Mit den Beschattungs- und Dämm Lösungen von Beck+Heun steht eine Vielzahl von durchdachten Produktsystemen rund um das Fenster zur Auswahl. Sie werden den Anforderungen des modernen und kostengünstigen Bauens mehr als gerecht.

Standardfarben perliert

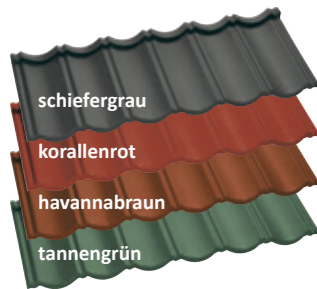

Sonderfarben perliert

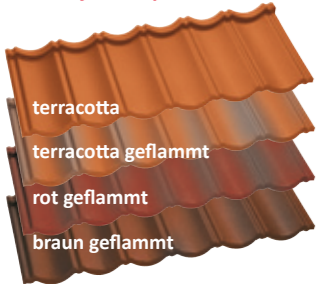

Sonderfarben seidenglänzend



Objektbezogene
Garantie
30 Jahre

Unsere Dachpfannen haben ein Herz aus Stahl, veredelt mit ALUZINC-PLUS. So wird aus Sicherheit schützende Schönheit.

COLORROOF, Dachpfannen aus Stahl

Colorroof ist durch seine Vielseitigkeit eine ideale Dachbedeckung. Bereits ab einer Dachneigung von 7° aufwärts einsetzbar, können alle erdenklichen Planungsvorgaben und Architekturkonzeptionen umgesetzt werden. Neben den inneren Werten wird das äußere Erscheinungsbild großgeschrieben. Die Dachelemente überzeugen durch eine elegante Leichtigkeit und sind dabei sehr widerstandsfähig und langlebig. COLORROOF erhalten Sie in den Designs RAVENNA in den Oberflächenvariationen perliert und seidenglänzend oder als TOSCANA in klassischer Mönch/Nonnen-Optik.



In 7 verschiedenen Farben

ONDUVILLA Dach- und Wandplatten im Ziegeldesign

sind schön, leicht zu verarbeiten und bieten Ihnen viel Gestaltungsspielraum im Umfeld von Haus und Garten. Durch ihr geringes Gewicht können die Dachplatten auch auf weniger tragfähige Unterkonstruktionen aufgebracht werden. Als Deckunterlage eignen sich Latten, geeignete Holzfasertafeln oder Vollschalung.



BARDOLINE Glasvlies-Bitumenschindeln

Als lebendig-harmonisches Eindeckungsmaterial für geneigte Dächer mit 15°–85° (Biber und Dreieck ab 20°) Dachneigung haben sich diese Glasvlies-Bitumenschindeln seit Jahrzehnten bewährt. Erhältlich in vielen Formen und Farben sowie Kupfer-kaschiert. Hierzu ist umfangreiches Zubehör erhältlich. BARDOLINE® Glasvlies-Bitumenschindeln sind flexibel und eignen sich für verschiedenste architektonische Dachgestaltungen. Insbesondere wenn statische Anforderungen ein leichtes Bedachungsmaterial notwendig machen, sind Glasvlies-Bitumenschindeln eine gute Wahl.



ONDULINE Dach- und Wandplatten für Neubau und Sanierung

Selbsttragende ONDUVILLA Dach- und Wandplatten im Ziegeldesign eignen sich ideal zum Eindecken von Gartenhäusern, Geräteschuppen, Wochenendhäusern, Carports, Schutzhütten, kleinen Nebengebäuden und vielem mehr.

BRAAS DACHSYSTEME – ALLES AUS EINER HAND, PERFEKT AUF EINANDER ABGESTIMMT.



UNSERE SOLARSYSTEME.
Integriert. Umweltfreundlich. Wirtschaftlich.
Mit Sonnenkollektoren und Photovoltaikanlagen, die sich harmonisch ins Deckbild einfügen.

UNSERE DACHSTEINE.
Sicher. Modern. Hochfunktional.
Braas Dachsteine überzeugen durch eine hohe Festigkeit und einen hohen Schallschutz. Für ein dauerhaft widerstandsfähiges Dach.

UNSERE DACHZIEGEL.
Natürlich. Traditionell. Schön.
Braas Dachziegel aus Ton bieten eine große Vielfalt an Formen und Farben. Für optisch beeindruckende Dächer.

UNSERE DÄMMSYSTEME.
Energiesparend. Leistungsstark. Langlebig.
Sie erfüllen höchste Ansprüche an Energieeffizienz, Sicherheit und Qualität. Leicht in der Anwendung und hochfunktional.

UNSERE DACHSYSTEMEILE.
Komplett. Abgestimmt. Zuverlässig.
Dachsystemeile sind bis ins kleinste Detail in Funktion und Optik aufeinander abgestimmt. Für Dächer mit langlebigem Schutz und größtmöglicher Sicherheit.

Weitere Infos: www.braas.de

"MIKADO" - DER NEUE GLATTZIEGEL VON



NEU

Großes Verschiebespiel von 28 mm

Attraktives Preis-Leistungs-Verhältnis



Profilbleche

Stahlharte TYPEN FÜR IHR DACH

Service

- Maßgenaue Produktion aller Profilbleche
- Passgenauer Zuschnitt aller Kunststoffe und Verlegeprofile
- Sägespanfreier Zuschnitt von Stegplatten aus Polycarbonat

Unsere Stärke:
Kommissionsweise Lieferung bundesweit,
auf Wunsch bis auf die Baustelle

Lichtwellplatten

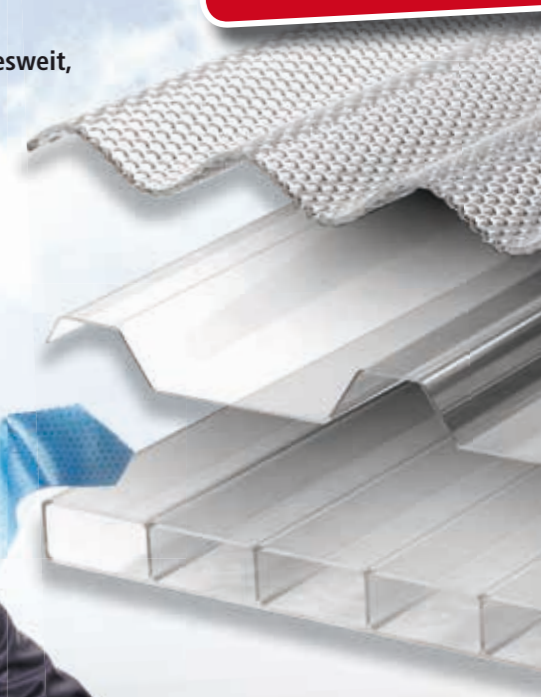

Kompetenz für Profis!

Mit der CE Kennzeichnung genießen Sie bei Kauf und Einsatz unserer Holzverbinder und Pfostenträger ein deutliches Plus an Qualität, Sicherheit und Transparenz. Denn die für statische Konstruktionen relevanten Artikel besitzen die europaweite CE-Kennzeichnung.

Damit bieten wir den Standard des europäischen Bauzuliefersektors. Darüber hinaus erfüllen wir die Kriterien der BPV 305/2011.

GAH-Alberts bietet Ihnen als strategischer Partner als einer der ersten Hersteller diese Bandbreite an zugelassenen Produkten.

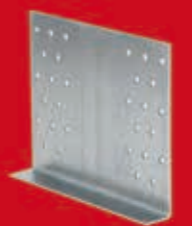

ETA
ETAG 015 / CE 0769
ETA 08/0170



ETA
ETAG 015 / CE 0769
ETA 12/0584



ETA
ETAG 015 / CE 0769
ETA 08/0165



ETA
ETAG 015 / CE 0769
ETA 10/0210



ETA
ETAG 015 / CE 0769
ETA 08/0171



Stanztechnik



CE Kennzeichnung

WECKMAN
Profilbleche



Plastmo
olska Sp. z o.o.

www.von-lien.de

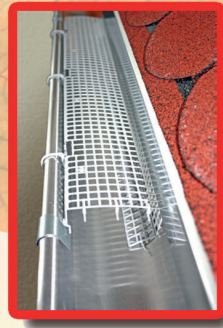

Normale Verlegung



Empfohlene Verlegung bei Dachziegelüberstand



Laubfreie Dachrinnen

Der SAREI-Laubstop für Dachrinnen aus UV-stabilisiertem und frostbeständigem Polypropylen schützt die Dachrinne vor Verstopfungen durch Laub und andere unerwünschte Ablagerungen. Aufgrund seiner Anpassungsfähigkeit ist der SAREI-Laubstop universell einsetzbar und somit für nahezu alle Rinnengrößen geeignet.

Die Befestigung in der Dachrinne erfolgt spielend einfach und komfortabel durch Knicken und Biegen des Laubstops. Sie benötigen kein zusätzliches Befestigungsmaterial!

NEU! Farbige Dachrinnen in braun und anthrazit

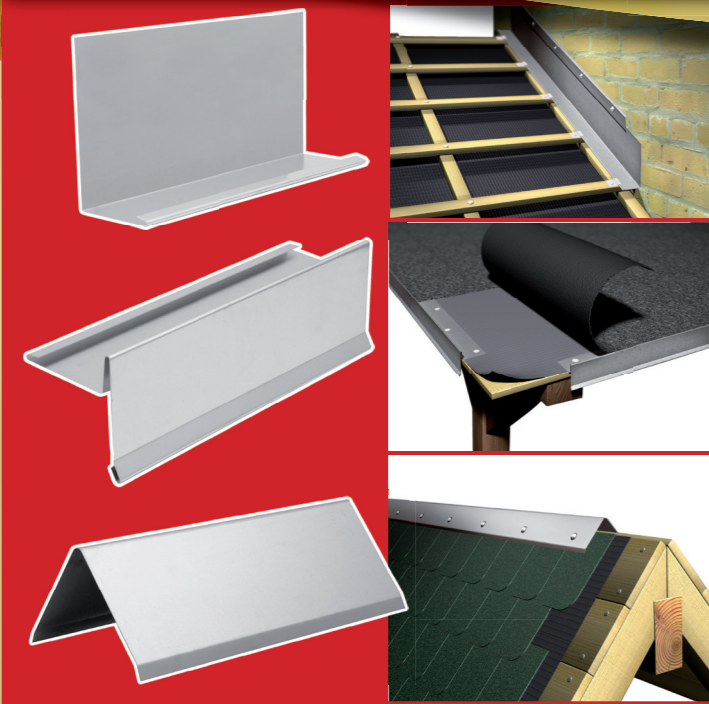

Professionelle Dachabschlüsse

Die SAREI Dachbleche werden zur Herstellung von professionellen An- und Abschlüssen am Dach verwendet. Sie sorgen für die kontrollierte Wasserableitung auf Dachflächen und schützen die Deckung vor eindringendem Wasser. Da die Dachbleche universell einsetzbar sind, eignen sie sich für viele Dacheindeckungen. Zusätzlich verleihen sie dem Dach eine optische Abrundung. Erhältlich sind u. a. Firstblech, Kappliste, Ortblech, Rinneneinhang und Winkelblech.

Heizung gegen Dachrinnenvereisung

Die Dachrinnenheizung SAREI Rinnenfrei hält Ihre Regenrinne in der frostigen Jahreszeit eisfrei und sorgt so dafür, dass Tauwasser ungehindert abfließen kann. Die Heizleitung wird einfach in Rinne und Fallrohr gelegt - sie schaltet sich ab einer Temperatur unter +3 °C automatisch ein und bei über +13 °C Umgebungstemperatur auch wieder aus. Vereiste Dachrinnen, herabfallende Eiszapfen oder Frostschäden durch Vereisung an Bauteilen und Gebäuden gehören damit der Vergangenheit an.



TIPP: Befestigen Sie den Kantenschutz am Rinnenendstück

Holzschutz-Lasuren Außen



Holzschutz-Lasuren Außen



6-fach Schutz für Holz im Freien



- Dünnschichtige Holzschutz-Lasur für Außen
- Ideal geeignet für Verschalungen, Zäune, Tore, Pergolen, Gartenhäuser, Dachuntersichten, Giebel, Fassaden usw.
- 3in1: Imprägnierung, Grundierung und Lasur
- 6-fach Schutz vor: Fäulnis, Bläue, Feuchtigkeit, UV-Strahlen, Schimmel, Algen & Wespenfraß
- Lieferung auch in Großgebinden und in Sonderfarbtönen außer Holzschutz-Creme

Deckfarben Außen & Innen



Deckfarben Außen & Innen



- Elastische Deckfarbe für Außen & Innen
- Ideal geeignet für Holzverkleidungen, Fachwerk, Holzhäuser, Schindeln, Zäune usw.
- Auch für Putz, Mauerwerk, Zinkbleche & Faserzement
- Lieferung auch in Großgebinden und in Sonderfarbtönen

Holzveredelung Innen



Holzveredelung Innen



- Elastische Deckfarbe für Innen
- Ideal geeignet für Holz im Wohnbereich
- Abperlereffekt
- Lieferung auch in Großgebinden und in Sonderfarbtönen

Remmers-Lieferversprechen

- Standard-Lieferung innerhalb 48 Stunden
- Auf Wunsch:
 - Fix-Lieferung am Folgetag bis 12:00 Uhr
 - Fix-Lieferung am Folgetag bis 18:00 Uhr
- Streckenlieferung
- Lieferung direkt auf die Baustelle



www.remmers.de



Topdec DF 2-035

Die größten Potenziale liegen oben

Ein ungedämmtes oder schlecht gedämmtes Dach verursacht bis zu 35 Prozent aller Wärmeverluste. Hier bieten Sanierungen beste Einsparmöglichkeiten und Verbesserungen des Wohnklimas. Das Ergebnis: spürbar mehr Wohnkomfort. Kompetenz im Steildach bietet Ihnen das ISOVER Dach-Dämmsystem mit den speziell aufeinander abgestimmten Steildach-Produkten Integra und Vario für jede Anwendung eine passende Lösung – aus einer Hand und in gewohnt hochwertiger Qualität.

Die Vario-Systemkomponenten – Das Feuchteschutzsystem für mehr Sicherheit



Die neue Produktfamilie bietet vielfältige funktions-sichere Lösungen im Steildach, bei der Innendämmung von Außenwänden oder bei extremen Anforderungen beispielsweise im winterlichen Rohbau

oder im Gründach. Die einzelnen Produkte sind optimal aufeinander abgestimmt.

So arbeiten Sie schneller und einfacher – und erzielen beste Ergebnisse.

Das gibt Sicherheit, wie sie nur die perfekte Lösung geben kann, direkt vom Markt- und Innovationsführer. ISOVER übernimmt die volle Haftung. 50 Jahre Vario-Systemgarantie. Ein Gebäudeleben lang.

Generation 032 – Premium-Dämmqualität zwischen den Sparren

Der einseitig vlieskaschierte Glaswolle-Filz Integra ZKF 1-032 hat eine hohe Stabilität und Klemmwirkung bei gleichzeitig flexibler und feiner Materialbeschaffenheit. Schnelles und einfaches Zuschneiden bringt Zeitersparnis. Der Klemmfilz ZKF 1-032 vereint ausgezeichneten Schallschutz und Nichtbrennbarkeit mit der sehr niedrigen Wärmeleitstufe 032.



Mehr Informationen
und Verlegefilme?



Die oberste Geschossdecke richtig dämmen

Wärme steigt bekanntlich nach oben. Ärgerlich, wenn über dem Wohnraum ein ungenutzter Dachraum ist. Aber: Eine mit ISOVER Mineralwolle gedämmte oberste Geschossdecke reduziert Ihre Energieverluste über die Deckenfläche erheblich und steigert gleichzeitig Behaglichkeit und Wohnkomfort. Die Dämmschicht kann mit wenig Aufwand aufgebracht werden – sogar witterungsunabhängig und ohne zusätzliche Gerüstkosten.



Bei der Materialwahl kommt es auf die Nutzungspläne an. Je nachdem, ob der Dachboden nach Dämmung sporadisch oder öfter betreten werden soll, kommen einfache Deckenfilze oder begehbare Platten zum Einsatz.

Vorteile der ISOVER Mineralwollen

- Effektiver Wärmeschutz, auch für Passivhausstandard
- Hervorragender vorbeugender Brandschutz
- Ausgezeichneter Schallschutz bei geringem Gewicht
- Nachweislich schimmelresistent ohne Zusatz von Pestiziden
- Einfache und effiziente Verarbeitung

Wenig Aufwand – viel Wirkung

Die oberste Geschossdecke zu dämmen ist für alle interessant, die ihr Dachgeschoss nicht als Wohnraum nutzen. Denn allein über die Decke gehen etwa 25 Prozent der gesamten Heizkosten eines Wohnhauses verloren. Einfach den Dämmstoff dicht gestoßen auslegen und diese Wärmeverluste um bis zu 95 Prozent vermeiden. Und vom Staat gibt es dazu einen Zuschuss von bis zu 5.000 Euro.*

Gemäß Energieeinsparverordnung (EnEV 2014) müssen bisher ungedämmte oberste Geschossdecken bis zum 31.12.2015 gedämmt sein. Der U-Wert nach Modernisierung darf 0,24 W/(m²·K) nicht überschreiten. Das erreicht man im Allgemeinen mit einer Dämmstoffstärke von 140 mm in Wärmeleitfähigkeit (WLG) 035. Damit sind Wärmeschutz und staatliche Förderung beachtlich, und die erreichbare CO₂-Reduzierung ist ein Traum für jeden Umweltschützer.

*KfW-Förderprogramm 430 „Energieeffizient Sanieren – Investitionszuschuss“, Maßnahmenumsetzung durch Fachunternehmen (Stand: 02/14)



Mehr Informationen
und Verlegefilme?



So bekommen Sie keine kalten Füße!



ISOVER Topdec Deckenplatten

Dämmung der Kellerdecke mit ISOVER Topdec

ISOVER Topdec Deckenplatten sorgen für wohlige Wärme und schonen Ihren Geldbeutel. Gerade bei Tiefgaragen- und Kellerdecken lohnt sich Dämmen besonders. Denn die Kälte, die sich in diesen meist weniger beheizten Räumen sammelt, kann leicht in angrenzende Wohnräume eindringen und das Wohnklima empfindlich stören. Der perfekte Weg, diese Bereiche sicher zu dämmen, sind Deckenplatten aus ULTIMATE oder Steinwolle von ISOVER. Sie bieten beste Wärmedämmwerte und werden allen individuellen Anforderungen gerecht.

Sicherheit und Schutz für die Gesundheit

Jeder Mensch braucht saubere Luft. Deshalb muss die Raumluft möglichst frei von Schadstoffen sein. ISOVER Topdec Decken-Dämmplatten sind sowohl bei der Verarbeitung als auch im verbauten Zustand gesundheitlich völlig unbedenklich. Dafür steht der Blaue Engel.

Höchste Sicherheit geben ISOVER Topdec Deckenplatten auch im Brandschutz. Denn sie sind nicht brennbar (Schmelzpunkt ≥ 1.000 °C, Euroklasse A1). Die ausgezeichnete Schallabsorption der ISOVER Mineralwolle sorgt darüber hinaus für rundum verbesserte Raumakustik.

Vorteile von ISOVER Topdec zur Kellerdecken-Dämmung

- Ausgezeichnet mit dem Blauen Engel & dem RAL-Gütezeichen
- Nicht brennbar – Baustoffklasse A1
- Höhere Energieeffizienz
- Ausgezeichnete Schallabsorption
- Verbesserte Raumakustik & Wohnklima



Mehr Informationen und Verlegefilme?

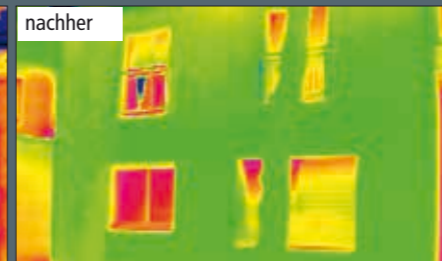
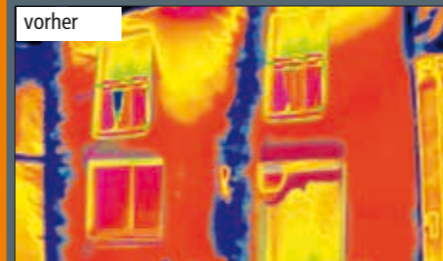

ENERGIESPAREN MIT FASSADENDÄMMUNG

quick-mix

WÄRME Dämm-System

- Schont Ressourcen und Umwelt!
- Erhöht Wohnbehaglichkeit und Wohnwert!
- Erlaubt individuelle Fassadengestaltung!

System FAMILIA

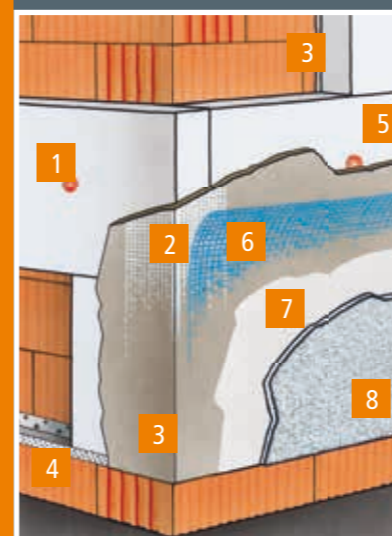

Solide Wärmedämmung für alle, die es gut und günstig mögen.



5 EPS-Dämmplatte

1 Schlagdübel

1 Kombiteller

6 Armierungsgewebe

3 Klebe- und Gewebespachtel

System RATIO



Optimierte Wärmedämmung für alle, die Wert auf innovative Technik legen.

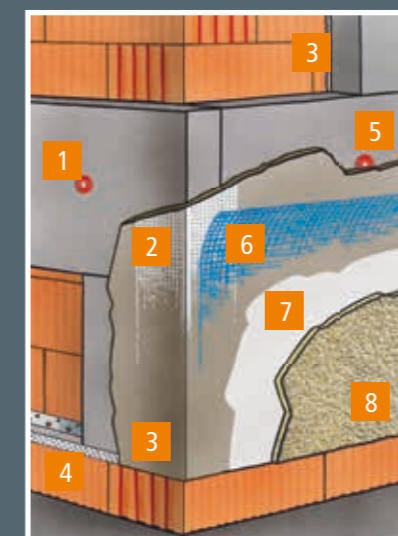

5 EPS PLUS Dämmplatte

4 Alu-Sockelprofil

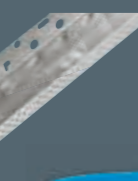

5 Mineralwoll-Dämmplatte

2 PVC-Eckwinkel



7 Mineralputzgrundierung



8 Mineralischer oder pastöser Edelputz weiß oder farbig

Wir beraten Sie gerne und fertigen ein persönliches Angebot für Sie an!



Dämmen? Aber natürlich!

Hausbesitzer stehen häufig ratlos vor unterschiedlichen Wärmedämm-Verbundsystemen (WDVS) von EPS bis Vakuumdämmung. Unter Umwelt- und Gesundheitsaspekten optimal sind vollmineralische WDVS, bei denen Dämmstoff, Klebe- und Armierungsmörtel sowie Oberputz aus natürlichen Rohstoffen bestehen. Aber auch andere Aspekte sind für eine Beurteilung der Umweltverträglichkeit wichtig, beispielsweise ob in den verwendeten Oberputzen auswaschbare Biozide enthalten sind. Diese gesundheitsgefährdenden Biozide werden den Putzen häufig beigemischt, um Algen und Pilze an der Fassade abzutöten. Sie werden mit der Zeit vom Regen ausgewaschen und gelangen so ins Grundwasser.

Vorteile von weber.therm A 100 Wärmedämm-Verbundsystem:

- ✓ Ausgezeichnet mit dem Blauen Engel
- ✓ Nicht brennbar – Baustoffklasse A1
- ✓ Vollmineralisch und diffusionsoffen
- ✓ Nachhaltig und umweltgerecht
- ✓ Algenschutz ohne Biozide

vorhandenes Mauerwerk



Sicherheit durch bekanntes Umweltzeichen
Orientierung im WDVS-Angebot bietet der „Blaue Engel“. Mit diesem Siegel zeichnet eine Jury unter Hoheit des Bundesumweltministeriums Lösungen aus, die die Umwelt weniger belasten, Ressourcen sparen, keine umwelt- oder gesundheitsschädlichen Substanzen enthalten und so Verbrauchern eine ökologische Alternative aufzeigen. Als erste Wärmedämm-Verbundsysteme haben zwei Systeme von Saint-Gobain Weber den Blauen Engel erhalten: die mineralischen WDVS weber.therm A 100 und A 200. Die Kennzeichnung mit dem Blauen Engel gilt für die beiden mineralischen Wärmedämm-Verbundsysteme bereits ab einer Dämmstärke von 140 Millimetern.



Vorher-Nachher-Effekt:

Die Abbildung zeigt die Aufnahme einer Wärmebildkamera vor und nach einer Wärmedämmungsmaßnahme

Algenbewuchs dauerhaft verhindern

Das optimale Oberflächenfinish bilden Aqua-Balance-Oberputze von Weber, die dank des Verzichts auf auswaschbare Biozide ebenfalls die Anforderungen des Umweltengels erfüllen. Die innovativen mineralischen und pastösen Putze verhindern Algen und Pilze nicht durch Chemie, sondern durch ein optimiertes physikalisches Wirkprinzip. Sie entziehen ihnen die Oberflächenfeuchtigkeit, ohne die die Mikroorganismen nicht gedeihen können.

Für diese dauerhafte Funktionsweise wurden die Fassadenputze unter anderem vom Bundesumweltministerium mit dem **Innovationspreis Klima und Umwelt 2013** ausgezeichnet.

Bestnoten im Brandschutz

Vollmineralische Systeme punkten aber nicht nur im Umweltschutz, sondern auch im Brandschutz: Wie ihre Bestandteile, z.B. Feldspat, Dolomit oder Sand, sind sie nicht brennbar. Bei allen Gebäuden, deren Bewohner in ihrer Mobilität eingeschränkt sind, wie zum Beispiel Kindergärten, Seniorenheime oder Krankenhäuser, sind vollmineralische WDVS daher die erste Wahl. Zudem gewährleisten die mineralischen Dämmlösungen durch ihre diffusionsoffene Struktur einen ausgewogenen Feuchtehaushalt und damit ein angenehmes Wohnklima.

Weitere Infos finden Sie unter www.sg-weber.de/blauer-engel

DAMIT WIRD GEBAUT.

weber
SAINT-GOBAIN

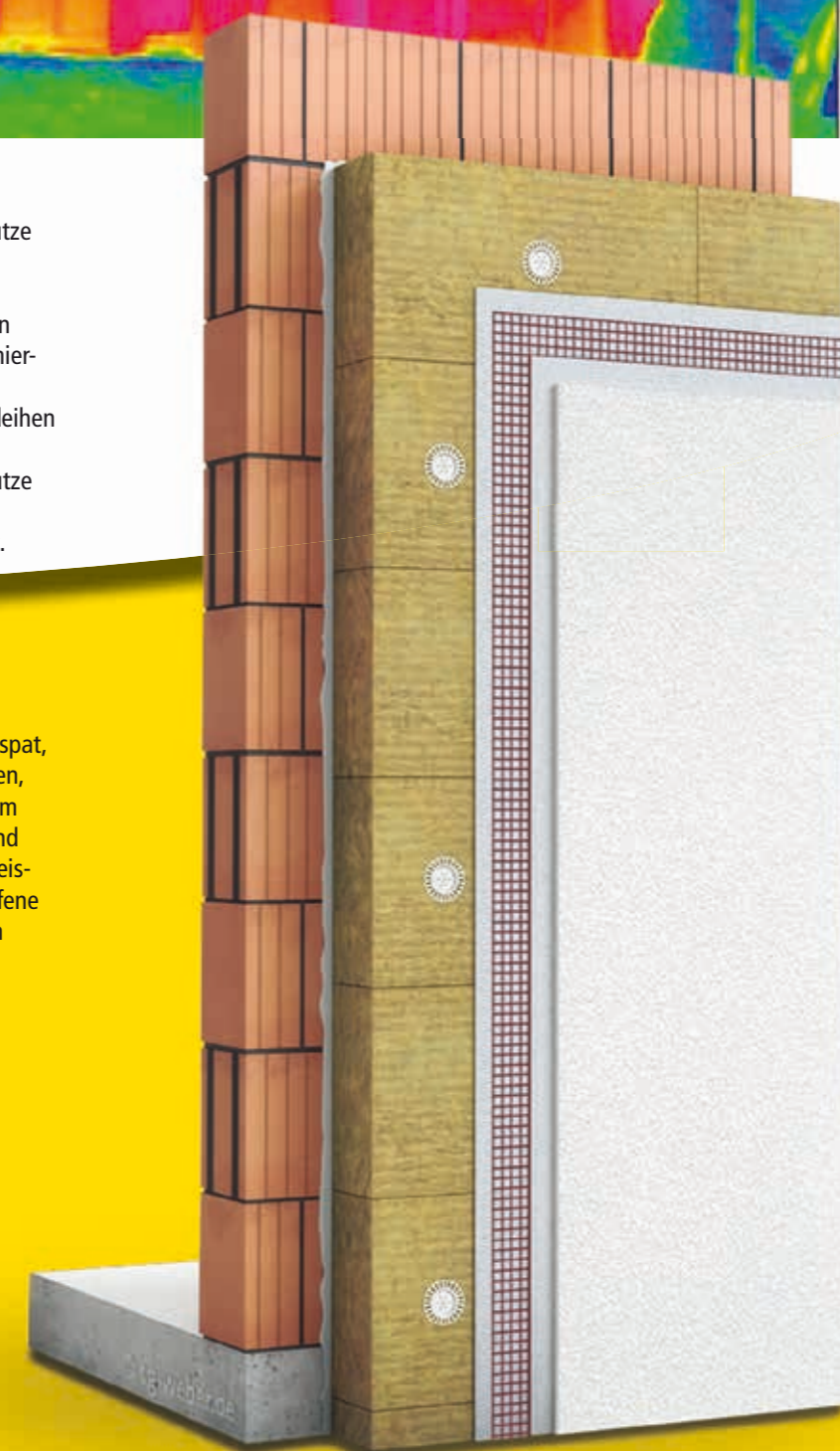



ROCKWOOL®
DÄMMT PERFEKT & BRENNT NICHT

Für Brandschutz.
Für Schallschutz.
Für viele Jahre.

ROCKWOOL: Mit gutem Gewissen gedämmt
Beschützen Sie, was Ihnen wichtig ist. Vertrauen Sie auf die besonderen Stärken von ROCKWOOL Steinwolle, die Ihnen mehr als nur Dämmung bietet. Sorgen Sie für hohen Wärmeschutz im Winter wie im Sommer – und zusätzlich für verlässlichen Brandschutz, hervorragenden Schallschutz, vorbildliche Nachhaltigkeit und extreme Langlebigkeit.

Klemmrock: Bewährte Zwischensparrendämmung

Die Dämmung zwischen den Sparren ist die wirtschaftlichste Möglichkeit, im Schrägdach einen wirksamen Wärmeschutz zu erreichen, mit dem kostbare Energie und Heizkosten gespart werden können. Dazu bietet ROCKWOOL mit Klemmrock bewährte Steinwolle-Qualität im kompakten Rollenformat.

Produkteigenschaften und Vorteile:

- kompakt und handlich durch günstiges Format
- spart Lager- und Transportfläche
- einfach zuzuschneiden, minimaler Verschnitt
- schnell und passgenau einzubauen
- schalldämmend
- nicht brennbar, Euroklasse A1
- hoher Wärmeschutz, Wärmeleitfähigkeit $\lambda = 0,035 \text{ W/(m}\cdot\text{K)}$

Zwischensparrendämmung

Sonorock: Dämmung von Trockenbau-Trennwänden

Die Trennwandplatte Sonorock bietet einen hochwertigen Schall- und Brandschutz von Trennwänden in Trockenbauweise. Mit Sonorock schaffen Sie spielend und fachmännisch neue Räume, z. B. unter dem Dach oder im Keller.

Produkteigenschaften und Vorteile:

- hohe Schalldämmung durch wirksame Hohlraumdämpfung
- formstabil und einfach einzubauen
- handliches Format
- auf Profiltiefe abgestimmte Dämmdicken
- füllt das Gefach vollständig aus, reduziert so die Gefahr von Wärmebrücken
- nicht brennbar, Euroklasse A1
- Wärmeleitfähigkeit $\lambda = 0,040 \text{ W/(m}\cdot\text{K)}$



Trennwanddämmung

RockTect: komplettes Luftdichtsystem

Nach dem Einbau einer Zwischensparrendämmung ist unbedingt eine luftdichte Dampfbremse anzubringen. Hierzu bietet ROCKWOOL ein Komplettsystem, das aus optimal aufeinander abgestimmten Folien sowie Klebebändern und Klebemassen besteht.

Produkteigenschaften und Vorteile:

- einfach und sicher zu verarbeiten
- sorgt für eine dauerhaft luftdichte Gebäudehülle
- vermeidet zuverlässig Tauwasser- und Feuchtigkeitsschäden

RockTect Luftdichtsystem

So einfach ist der sichere Abschluss mit RockTect



Die Dampfbremsefolie wird mit 10 cm Überlappung verlegt. Die Überlappungsbereiche werden mit dem Klebeband RockTect InLine lückenlos in einem Zug abgeklebt.



Für luftdichte Abschlüsse von Durchdringungen und Anschlüsse an Dachflächenfenster wird das Klebeband RockTect Twinline verwendet. Bitte auf eine sorgfältige dichte Verklebung achten und möglichst mit 5 bis 10 cm langen Klebestreifen arbeiten.



Für den luftdichten Anschluss an Wände oder Boden wird der Dichtkleber RockTect Multikit oder die Klebemasse von der Rolle RockTect Easykit verwendet. Dazu den Überstand der Folie anheben, eine ca. 8 mm dicke Raupe auftragen und die Folie durch leichtes Andrücken fixieren.



DYNÄ® 60.3

PRODUKTBESCHREIBUNG

- hochwertige PVC Profile
- Höchste Standfestigkeit und Wärmedämmung durch Mehrkammersystem
- Marken Dreh-Kipp-Beschlag, verstellbar
- Armierung in allen Größen
- Umlaufende Anschlagdichtung, dauerelastisch und alterungsbeständig
- Psi-Wert = 0,06 W/mK, linearer Wärmebrückenkoeffizient für konventionelle Abstandhalter nach EN 10077/1 (2000)
- Dämmwerte 3-Kammer-System:
Ug: 1.1 BA* (1.2 EN**) / Uf: 1.5 / Uw 1.38 / 32 db
Bautiefe: 60 mm
Wärmeschutzkammern: 3

Made with ROTOPLASTO®

RAL

GÜTEZEICHEN



KUNSTSTOFF-FENSTER PROFIL-SYSTEME



Variante Designflügel gegen Aufpreis

DYNÄ® 70.5

PRODUKTBESCHREIBUNG

- hochwertige PVC-Profilen
- Höchste Standfestigkeit und Wärmedämmung durch Mehrkammersystem
- Marken Dreh-Kipp-Beschlag, verstellbar
- Armierung in allen Größen
- Umlaufende Anschlagdichtung, dauerelastisch und alterungsbeständig
- Psi-Wert = 0,06 W/mK, linearer Wärmebrückenkoeffizient für konventionelle Abstandhalter nach EN 10077/1 (2000)
- Dämmwerte 5-Kammer-System:
Ug: 1.1 BA* (1.2 EN**) / Uf: 1.3 / Uw 1.3 / 32 db (*Nach Bundesanzeiger, **Nach Europäischer Norm)
Bautiefe: 70 mm
Wärmeschutzkammern: 5

Made with ROTOPLASTO®

RAL

GÜTEZEICHEN

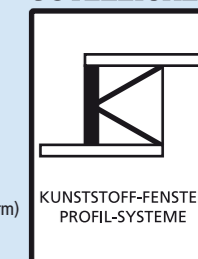

KUNSTSTOFF-FENSTER PROFIL-SYSTEME

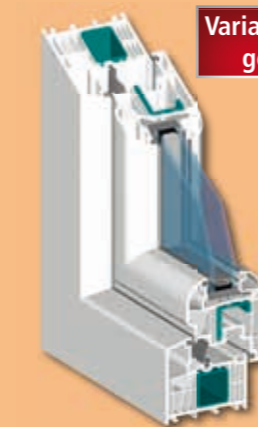

Variante Designflügel gegen Aufpreis

DYNÄ® 80.6

PRODUKTBESCHREIBUNG

- hochwertige PVC Profile
- RAL A-Qualität
- Höchste Standfestigkeit und Wärmedämmung durch Mehrkammersystem
- Marken Dreh-Kipp-Beschlag, verstellbar
- Armierung in allen Größen
- Umlaufende Anschlagdichtung, dauerelastisch und alterungsbeständig
- Psi-Wert = 0,06 W/mK, linearer Wärmebrückenkoeffizient für konventionelle Abstandhalter nach EN 10077/1 (2000)
- Dämmwerte 6-Kammer-System:
Ug 1.1 BA* (1.2 EN**) / Uf 1.2 / Uw 1.28 / 34 db (*Nach Bundesanzeiger, **Nach Europäischer Norm)
Bautiefe: 80 / 70 mm
Wärmeschutzkammern: 6

Made with ROTOPLASTO®

RAL

GÜTEZEICHEN

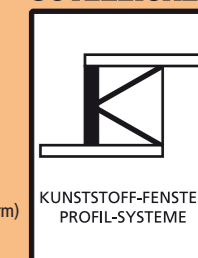

KUNSTSTOFF-FENSTER PROFIL-SYSTEME



DYNÄ® Classic 68 / 80

PRODUKTBESCHREIBUNG

- Holzfenster, System IV 68 mm oder 79 mm, Kiefer, endbehandelt
- Holzstärke wahlweise 68 mm oder 79 mm, Kiefer, endbehandelt
- PEFC zertifiziert (Std. grundiert)
- echter 4-fach Farbaufbau: Imprägnierung, Grundierung, Zwischenlack und Endlackierung mit umweltfreundlichen Farben auf Acryl-Polyurethan-Basis in modernen Beschichtungsanlagen
- Aluminium Wetterschutzschienen zur Unterstützung der Wasserableitung aus dem unteren Falzbereich sowie Schlagregenschutz
- 2-Fach Dichtsystem mit 2 umlaufenden Spezialdichtungen für extreme Dichtigkeit, leichten Schließdruck, verbessertem Schallschutz und festen Halt
- Deutscher Markenbeschlag mit werkseitiger Systemsicherheit
- Dämmwerte Classic 68: Ug: 1.1 EN (nach Europäischer Norm) Uw: 1.3
- Dämmwerte Classic 80: Ug: 0.7 EN (nach Europäischer Norm) Uw: 1.0



PEFC™
PEFC04-31-0668

MATRIX XL
KUNSTSTOFF-FENSTER

 Made with
 ROTOPLASTO®

- 5 Wärmeschutzkammern im Blendrahmen und 3 Wärmeschutzkammern im Flügelrahmen
- innenliegende Stahlverstärkung im Blend- und Flügelrahmen
- 3 x dreidimensional verstellbare Bänder mit Aushebelsicherung
- Thermisch getrennte Aluminium Bodenschwelle
- Mehrfachverriegelung (Hakenverriegelung)
- Doppeldichtungssystem – dauerelastisch und witterungsbeständig
- Füllungsstärke: 24 mm
- Deutsches Kunststoffmarkenprofil in RAL-Qualität

MATRIX Y
KUNSTSTOFF-FENSTER

 Made with
 ROTOPLASTO®

- 5 Wärmeschutzkammern im Blendrahmen und 3 Wärmeschutzkammern im Flügel
- innenliegende Stahlverstärkung im Blend- und Flügelrahmen
- 3 x dreidimensional verstellbare Bänder mit Aushebelsicherung
- Thermisch getrennte Aluminium Bodenschwelle
- 3-Punkt-Automatikverriegelung
- Doppeldichtungssystem – dauerelastisch und witterungsbeständig
- Zusätzliche untere Dichtlippe
- Eckschweißverbinder
- Füllungsstärke: 28 mm
- Deutsches Kunststoffmarkenprofil in RAL-Qualität

MATRIX XXL
KUNSTSTOFF-FENSTER

 Made with
 ROTOPLASTO®

- Flächenbündig
- 3 x verstellbare Bänder
- Thermisch getrennte Bodenschwelle
- 3-Punkt-Sicherheitsverriegelung mit 2 Schwenkriegeln
- Doppeldichtungssystem – dauerelastisch und witterungsbeständig
- Pulverbeschichtet
- Deutsches Aluminiummarkenprofil, thermisch getrennt

FREIBURG



GRIMMA



FULDA



GRÜNBERG



BILBAO



PADERBORN



HEIDENAU



BONN

KUNSTSTOFF-HAUSTÜREN SERIE „PREMIUM“
Technische Beschreibung

- Wärme gedämmte 5-Kammer-Konstruktion aus extrem schlagzähem PVC-Hart-Kunststoffprofilen (Flügel 3-Kammer- und Rahmen in 5-Kammer-System)
- RAL A-Qualität, Profile der Marke Roplasto
- Bautiefe 70 mm mit hervorragenden Dämmeigenschaften
- Füllungsstärke 28 mm
- Flügel und Blendrahmen in Softline-Optik (weiche Kanten)
- Doppeldichtungs-System mit 2 Anschlagdichtungen (APTK) für zugfreies und Energie ersparendes Wohnen
- Sonderstahl verzinkt in Flügel und Blendrahmen
- Stahlstärken: Flügel 2 mm, Blendrahmen 1,5 mm
- Umlaufende Stahlarmierung, verbunden mit Eckschweißverbindern, garantieren höchste Standfestigkeit. (Siehe Querschnitt)
- 3 Stück Türbänder mit Aushebelsperre und dreidimensional verstellbar, bürgen für erhöhte Sicherheit und perfekte Funktion
- Perfekter Einbruchschutz wird durch 2 Schlüsselumdrehungen gewährleistet. Neben dem stabilen Hauptschloss-Riegel mit Aufsägesicherung sichern 2 zusätzliche Schwenkhaken aus massivem Stahl Ihre Haustüre. „FÜR EIN SICHERES ZUHAUSE“ Wärmeschutzkammern: 5

 Made with
 ROTOPLASTO®

BILBAO



AMARU



JAMAL

ALUMINIUM-HAUSTÜREN SERIE „PREMIUM“
Technische Beschreibung

- Deutsches Markenprofil für eine sichere Verbindung, hohe Stabilität und optimale Wärmedämmung, thermisch getrennt
- Bautiefe 75 mm
- Flügel und Blendrahmen flächenbündig
- Doppeldichtungssystem mit zwei Anschlagdichtungen (ATPK) für zugfreies und Energie ersparendes Wohnen
- 3 Stück Türbänder mit Aushebelsperre und dreidimensional verstellbar, bürgen für erhöhte Sicherheit und perfekte Funktion
- Große Sicherheit durch Einsatz von Sonderbeschlägen möglich bis WK 2 (auf Anfrage)
- Aluminiumprofile werden pulverbeschichtet und sind somit hoch wetterbeständig
- Thermisch getrennte Bodenschwelle für besten Wärmeschutz

ADRIANA



CARLYN



CARMEN

DIE NEUEN CPL TOUCH OBERFLÄCHEN FÜR IHR ZUHAUSE



DESIGNVERBUND - PERFEKTER GLEICHKLANG!
 Die perfekte Abstimmung verschiedener Türmodelle mit unseren VETRO-Designgläsern. Entdecken Sie die fast grenzenlose Vielfalt!

CPL TOUCH EICHE DQ



CPL Touch Greyline DQ

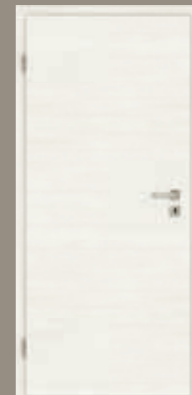

TB-PLA3
 CPL Touch Greyline DQ,
 Verglasung Palla,
 Lasergravur

TB-DIN LA
 CPL Touch Greyline DA,
 Verglasung Citta,
 Digitaldruck

CPL Touch Whiteline DQ

TB-PLA2
 CPL Touch Whiteline DQ,
 Verglasung Onda 1,
 Lasergravur

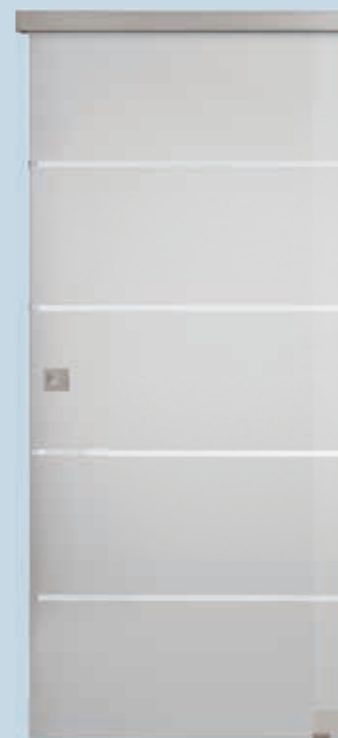
TB-PLA1
 CPL Touch Whiteline DQ,
 Verglasung Onda 1,
 Lasergravur

Ganzglasschiebetür inklusive Beschlag zum Komplettpreis

IVY



KATHY



EMILY



LILLY



LUCY



MOLLY

Ganzglastüre ESG 8 mm,
 Maße ca. 940 x 2100 mm
 inkl. Schiebetürbeschlag EASY
 inkl. beidseitiger Einzugsdämpfung
 inkl. Griffmuschel Rondo oder Quadra
 inkl. 2 Jahre Herstellergarantie

Der Schiebetürbeschlag EASY besticht durch seine optische Schlichtheit und überzeugt bei mehr als 100.000 Betätigungszyklen durch eine einwandfreie Laufleistung.



alle Modelle sofort lieferbar
 Nur solange der Vorrat reicht
 Sondermaße mit Lieferzeit



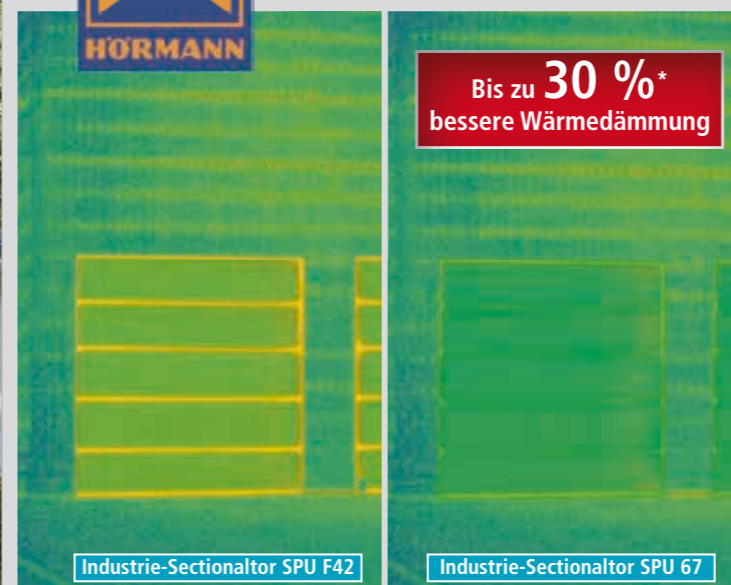

Energiesparen inklusive: Sectionaltore SPU Thermo L-Sicke, inkl. Antrieb ProMatic



- Europas Nr. 1 mit über 75 Jahren Erfahrung im Torbau
- beste Wärmedämmung: U-Wert bis zu 0,51 W/(m²·K)
- Weltneuheit: thermisch getrennte Schluftpür mit extraflacher Edelstahl-Schwelle

* Industrie-Sectionaltor SPU 67 Thermo im Vergleich zum SPU 42



Garagen-Sectionaltor RenoMatic 2015

L-Sicke, inkl. Antrieb ProMatic

- doppelwandig gedämmte, 42 / 20 mm starke Lamellen für hohe Wärmedämmung, gute Stabilität und angenehme Laufruhe
- optimaler Langzeitschutz der Zarge durch Kunststoff-Zargenfuß
- Nur bei Hörmann: sicherer Schutz gegen Aufhebeln durch mechanische Aufschiebesicherung
- ProMatic Antrieb mit moderner BiSecur Funktechnik und zusätzlicher Öffnungshöhe zur Entlüftung der Garage
- 2 x Handsender HSE 2 BS in Schwarz Struktur, matt mit Öse für Schlüsselanhänger



Aktionsvorteil: zweiter Handsender GRATIS!

Haustür RenoDoor Plus 2015

- baugleich zu Hörmann ThermoPro Plus Haustüren
- thermisch getrennte 80 mm Aluminium-Zarge in Roundstyle-Optik
- thermisch getrenntes, 65 mm dickes Stahl-Türblatt mit PU-Hartschaumfüllung
- lackiert oder mit Decograin Oberfläche auf der Innen- und Außen-seite
- einbruchhemmende Mehrfachverriegelung
- hohe Wärmedämmung mit einem UD-Wert von bis zu 0,96 W/(m²·K)
- Aktionsgrößen: 1000 x 2100 mm, 1100 x 2100 mm
- passendes Seitenteil in der Aktionsgröße 400 x 2100 mm



Chiara

mit Hochhaltefeder
Drückerlänge: 128 mm
Rosette: 55 x 55 mm
Messing glänzend vernickelt
Griffstück Messing schwarz beschichtet



Dortmund

mit Hochhaltefeder
Drückerlänge: 125 mm
Rosette: 53 x 53 mm
Edelstahl matt gebürstet



Dubai

mit Hochhaltefeder
Drückerlänge: 137 mm
Rosetten-Ø: 52 mm
Drückerhals & Innenrosetten Zamak verchromt
Außenrosetten Zamak vernickelt



Straßburg

ohne Hochhaltefeder
Drückerlänge: 127 mm
Rosetten-Ø: 50 mm
Messing verchromt
Griffstück Porzellan weiß



Denver

mit Hochhaltefeder
Drückerlänge: 133 mm
Rosetten-Ø: 52 mm
Drückerhals & Innenrosetten Zamak verchromt
Außenrosetten Zamak vernickelt



Reval

mit Hochhaltefeder
Drückerlänge: 127 mm
Rosetten-Ø: 52 mm
Drücker massiv Zamak vernickelt
Griffstück/Rosetten Zamak nickelmatt

Türdrücker von Lienbacher

unterstreichen Sie Ihren individuellen Wohn- und Einrichtungsstil mit dem richtig Türgriff!
Beschlüge aus Aluminium, Edelstahl, Schmiedeeisen, Nylon, Messing und Zamak überzeugen nicht nur durch ihre hochwertige Qualität sondern auch durch vielfältiges Design!





BEDIENSICHERHEIT

Patentierte Lösungen, wie Fingerklemmschutz oder seitlicher Eingreifschutz schützen Ihre ganze Familie, machen die Handhabung des Tores absolut sicher und erfüllen alle Sicherheitsanforderungen und die Vorgaben der EN 13241-1.

HOHER BEDIENKOMFORT

Durch einen elektrischen Antrieb mit Fernbedienung wird das Öffnen und Schließen bequem vom Auto aus gesteuert. Das ist besonders bei Regen, Kälte und Dunkelheit angenehm.

VIELFÄLTIGE DESIGNLÖSUNGEN

Alle CarTeck Garagentore gibt es in großer Farb- und Oberflächenauswahl. Viele Trendfarben werden zum Vorzugspreis angeboten. Auch formschöne Verglasungen werden zum prägenden Gestaltungselement und erhöhen die Attraktivität.

VORTEC[®]
Ideen aus Edelstahl!

Geländersystem Planungsservice

Wir gewährleisten eine Angebotserstellung innerhalb 24 Stunden.
Es ist lediglich eine Skizze notwendig.

24h



System Innsbruck

Abb. zeigt seitl. Montage

Geländersystem Design „Innsbruck“
vorgefertigtes Set, Ausführung Edelstahl geschliffen, Sprossen senkrecht 12 mm Stäbe, aufgesetzte oder seitliche Montage, beliebig erweiterbar

- 1 **Grundmodul „Innsbruck“**
mit 2 Pfosten, 1,35 m, aufgesetzt
4038814316709
- 2 **Zwischenmodul „Innsbruck“**
mit 1 Pfosten 1,35 m, aufgesetzt
4038814316716
- 3 **Eckset „Innsbruck“**
90°
4038814316754



System Berlin

Abb. zeigt seitl. Montage

Geländersystem Design „Berlin“
vorgefertigtes Set, Ausführung Edelstahl geschliffen, Sprossen waagrecht, 10 mm Stäbe, aufgesetzte oder seitliche Montage, beliebig erweiterbar

- 4 **Grundmodul „Berlin“**
mit 2 Pfosten 1,50 m, aufgesetzt
4038814515003
- 5 **Zwischenmodul „Berlin“**
mit 1 Pfosten, 1,50 m, aufgesetzt
4038814515010
- 6 **Eckset „Berlin“**
90°-240° einstellbar
4038814515058

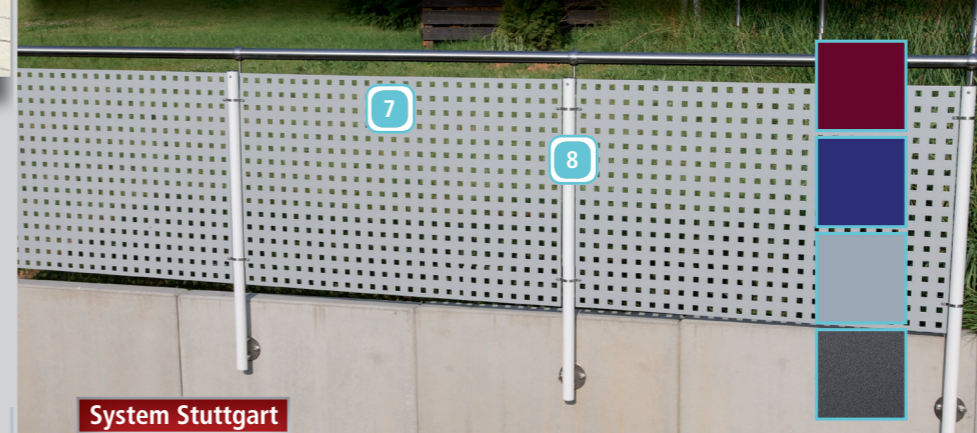

System Stuttgart

Geländersystem Design „Stuttgart“
Pfosten und Lochbleche aus Aluminium, Befestigungsschellen aus Edelstahl, Lochblech und Pfosten in den Farben weiß, bordeaux, enzianblau, silber oder anthrazit lieferbar, z. B. weißalul RAL9006

- 7 **Alublech Quadratlochung „Stuttgart“**
Maße Lochung: 2 x 2 cm, Maße Alublech: 125 x 80 cm
4038814534295
- 8 **Pfosten „Stuttgart“**
aus Aluminium, seitliche Montage, Maße: L 1140 mm, Ø 42,4 mm
4038814660017



- 9 **Traversen-Edelstahl-Vordach**
Design Wien - Erweiterungsset
4038814784256



- 10 **Edelstahl Vordach Design Prag**
Grund-Set
4038814784317





Velux Cabrio weiß 122726



Velux Element Wand 115969

VELUX®

Schwingfenster vs. Klapp-Schwing-Fenster

Wer unter seinem Dachfenster Möbel, wie etwa ein Sofa oder ein Schreibtisch, platzieren möchte, für den eignen sich Schwingfenster. Diese lassen sich bequem durch die praktische Oberbedienung öffnen und schließen. Klapp-Schwing-Fenster bieten sich dann an, wenn keine Möbel den Weg versperren und Bewohner direkt ans Fenster treten können. Es lässt sich zusätzlich im großen Winkel nach außen aufklappen. Natürlich ist auch die Schwingfunktion integriert, etwa zum bequemen Putzen der Außenscheibe.

Fenster für die Extraportion Licht und Ausblick

VELUX bietet neben seinen klassischen Dachfenster-Lösungen auch Fenstertypen an, die durch eine besonders hohe Ausbeute an Licht und Ausblick überzeugen. Bei einem Dachraum mit einer ins Dachgeschoss reichenden Außenwand, dem sogenannten Kniestock, kann das Dachfenster durch das Zusatzelement „Wand“ ergänzt werden. So wird die Fensterfläche bis zum Fußboden verlängert. Noch einfacher funktioniert der großzügige Lichteinfall bei durchgehend schrägen Wänden: Mit der Systemlösung „Lichtband“ erhält man hier das klassische Dachfenster und das zum Boden reichende Zusatzelement in einem Paket. Wer sich im Dachgeschoss zusätzlich einen Schritt ins Freie wünscht, sollte über das VELUX Cabrio™ nachdenken. Während sich der obere Teil des Fensters bis zu 45 Grad öffnet, wird der untere Teil herausgedrückt und die Seitengeländer klappen auf. So entsteht in Handumdrehen ein balkonähnlicher Dachaustritt. Neben Dachfenstern umfasst die Produktpalette auch Sonnenschutzprodukte und Rollläden, um etwa ein übermäßiges Aufheizen bei großen Fensterlösungen zu verhindern oder Räume für einen erholsamen Schlaf komplett verdunkeln zu können.

Einen großzügigen Ausblick bis zum Boden bieten VELUX Fenster mit dem „Zusatzelement Wand“. Hier können Groß und Klein die Aussicht genießen, auch wenn die Hauswand bis ins Dach reicht. Sonnenschutz-Produkte wie Verdunkelungs-Rollos oder Faltsstores sind auch für diese Fenster erhältlich.

AGEPAN® SYSTEM

...macht's
fester!

AGEPAN® OSB PUR

Die belastbare Platte für den universellen Einsatz

- Hohe Festigkeit und Stabilität
- Einsetzbar als luftdichte Ebene bzw. Dampfbremse
- Gesundheitsverträglich – Lebensmittelunbedenklichkeit unabhängig bestätigt
- Abriebfeste, schmutz- und wasserabweisende Contiface-Oberfläche
- Formaldehydfreie und feuchtebeständige Verleimung (Nutzungsklasse 2)
- Formaldehydemission wie gewachsenes Holz ($\leq 0,03$ ppm)
- Reduzierte Quell- und Schwindmaße bei etwaigem Feuchteintritt
- Für Beschichtungen auch als geschliffene Platte erhältlich
- Vielseitig einsetzbar
- In vielen Formaten erhältlich
- Hohe Qualität wird durch regelmäßige, externe Überwachungen bestätigt
- Made in Germany
- CE-zertifiziert nach DIN EN 13986
- Bearbeitbar wie natürliches Holz
- Besteht zu > 90 % aus Kiefernholz
- Paraffinwachsemulsion (0,5 % – 2 %) wird zur Verbesserung der Feuchtebeständigkeit während der Beileimung zugeführt
- Rohmaterial ausschließlich aus verantwortungsvoller Forst- und Waldwirtschaft

Verschiedene Größen auf Lager!



Die richtigen Produkte für den Holzbau

HI.FORCE Dichtziehen

Teilgewinde, Tellerkopf, T-STAR plus, festes Zusammenziehen, wirkt wie eine Schraubzwinge

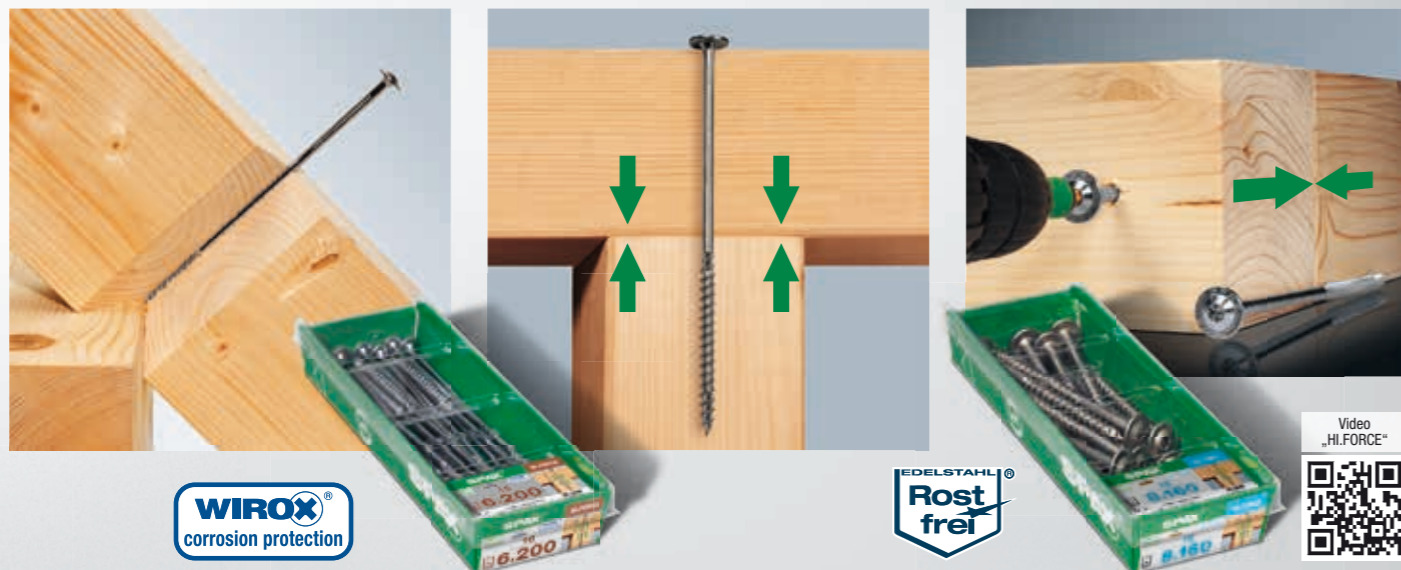

WIROX[®]
corrosion protection

Edelstahl[®]
Rostfrei

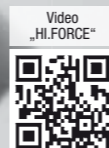

IN.FORCE Verstärken

Vollgewinde, Zylinderkopf, T-STAR plus, tragende Verbindung über gesamte Schraubenlänge, statt Winkelverbinder



WIROX[®]
corrosion protection



SPAX International GmbH & Co. KG

ALTENLOH, BRINCK & CO - GRUPPE

KÖLNER STRASSE 71-77 · D-58256 ENNEPetal · GERMANY
TEL + 49-23 33-799-161 · FAX + 49-23 33-799-197
retail@spax.com · www.spax.com



Mit allgemeiner bauaufsichtlicher Zulassung



Die thermisch getrennte Abstandsmontage in Wärmedämmverbundsystemen (WDVS)

Abstandsmontagesystem Thermax 8 / 10

Baustoffe
Beton
Hochlochziegel
Hohlblock aus Leichtbeton
Kalksand-Lochstein
Kalksand-Vollstein
Mauerziegel
Porenbeton

Vorteile

Die Abstandsmontage erlaubt ein Justieren des Anbauteils zur exakten Positionierung, wobei Druckstellen oder Beschädigungen des WDVS vermieden werden. Die Kombination des Thermax 8 und 10 mit dem Universaldübel UX verankert sicher im Untergrund. Der Kunststoffkonus unterbricht die Wärmebrücke zwischen dem Anbauteil und der inneren Befestigung und bietet eine energetisch optimierte Befestigung. Der glasfaserverstärkte Kunststoffkonus fräst sich formschlüssig in das WDVS und ermöglicht eine einfache und schnelle Montage ohne Sonderwerkzeuge. Ohne den UX-Dübel ist nach einem Vorbohren auch die direkte Montage in Holzunterkonstruktionen möglich.



Der vielseitige Hohlraumdübel aus Metall mit metrischen Schrauben

Hohlraum-Metalldübel HM

Baustoffe
Gipskarton- und Gipsfaserplatten
Hohldecken
Holzwolleleichtbauplatten
Spanplatten
Sperrholz

Vorteile

Aufgrund des umfangreichen Sortimentes ist der HM für Plattenbaustoffe mit einer Dicke von 3-50 mm und damit für eine Vielzahl an Anwendungen geeignet. Das metrische Innengewinde ermöglicht das mehrfache Lösen und Befestigen des Anbauteils und bietet optimale Flexibilität. Die Spreizarme des HM sorgen für eine große Auflagefläche und ermöglichen somit eine hohe Tragfähigkeit. Die Krallen am Dübelrand dringen in den Plattenbaustoff ein, verhindern das Mitdrehen des Dübels und sorgen somit für eine sichere Montage.

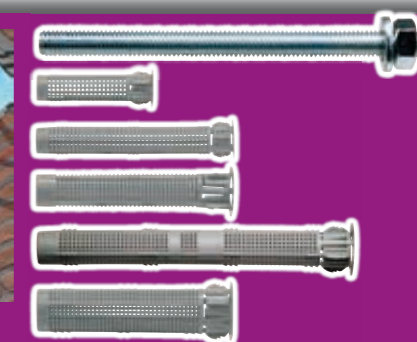

Der vielseitige Injektionsmörtel für Mauerwerk und gerissenen Beton

Hochleistungsmörtel FIS V

Baustoffe
Zugelassen für Verankerungen in:
Beton C20/25 bis C50/60, gerissen und ungerissen
Hohlblock aus Leichtbeton
Hohlblock aus Beton
Hochlochziegel
Kalksand-Lochstein
Kalksand-Vollstein
Porenbeton
Vollziegel
Beton C12/15 bis C50/60 (für Bewehrungsanschlüsse)

Vorteile

Die Injektionsmörtel FIS V / FIS V High Speed verfügen über eine Vielzahl an System-Zulassungen wie z. B. in gerissenem Beton, Mauerwerk und für Spezialanwendungen. Dadurch ist FIS V die universelle Injektionsmörtelfamilie mit garantierter Sicherheit für nahezu jeden Anwendungsfall. FIS V High Speed hat eine wesentlich kürzere Aushärtezeit und sorgt dadurch auch bei niedrigen Temperaturen für einen zügigen Arbeitsfortschritt. Durch die verfeinerte Rezeptur kann der Mörtel das ganze Jahr über bei extremen Wintertemperaturen von -15°C bis hin zu sommerlichen Temperaturen von +20°C eingesetzt werden. Das umfangreiche Zubehörsortiment ist optimal abgestimmt auf die Injektionsmörtelfamilie FIS V, steigert die große Flexibilität des Systems und ermöglicht dadurch ein breites Anwendungsfeld.

Durch die Zusammenstellung von perfekt aufeinander abgestimmten PCI-Produkten zu intelligenten Systemen bieten wir Ihnen neben erstklassiger Qualität auch ein hohes Maß an Orientierung und Sicherheit in der Ausführung.

System Fliese Universal – die emissionsarme Lösung für innen



Mit dem **System Fliese Universal** werden alle keramischen Fliesen unabhängig von Gewicht und Format verlegt. Der Haupteinsatzbereich findet sich im Wohnungsbau und im häuslichen Bad.

Systemvorteile:

- Universaler Einsatz
- Optimiert für sicheres und komfortables Arbeiten speziell beim Verlegen von Fliesenbelägen
- Sehr emissionsarme Produkte

1 PCI Gisogrund® 404

Spezial-Haftgrundierung auf saugenden und nicht saugenden Untergründen

2 PCI Periplan®

Boden-Ausgleich unter Oberbelägen

3 PCI Pericret®

Ausgleichsmörtel für Boden, Wand und Decke

4 PCI Lastogum®

Wasserdichte, flexible Schutzschicht unter Keramik-Belägen in Dusche und Bad

4a PCI Pecitape® 120

Spezial-Dichtband für wasserdichte Eck- und Anschlussfugen

5 PCI Nanolight®

Leichter variabler Flexmörtel für alle Untergründe und alle keramischen Beläge

Alternativ für den Boden speziell bei großformatigen Belägen (> 40 x 40 cm)

PCI Nanoflott® light

Leichter standfester Fließbettmörtel speziell für großformatige keramische Beläge

6 PCI Nanofug® Premium

Variabler Flexfugenmörtel für Feinsteinzeug- und Steinzeugbeläge

7 PCI Silcoferm® S

Silikon-Dichtstoff universell innen und außen einsetzbar

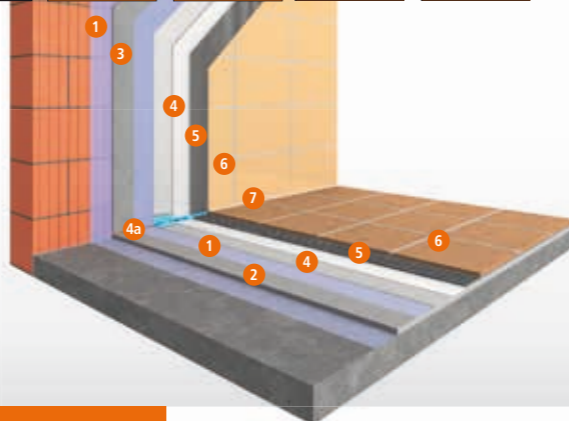
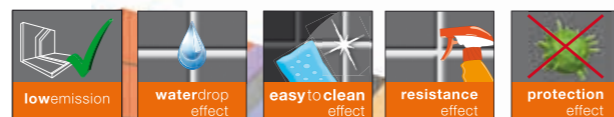

System Naturstein Universal – die sichere Lösung für innen



Mit dem **System Naturstein Universal** werden alle Arten von Naturwerksteinen sicher und verfärbungsfrei verlegt. Alle Systemkomponenten wurden speziell auf die Anforderungen der Naturwerksteinverlegung ausgerichtet.

Systemvorteile:

- Universaler Einsatz
- Optimiert für sicheres Arbeiten speziell bei der Verlegung von verfärbungsempfindlichen Naturwerksteinen

1 PCI Gisogrund® 404

Haft- und Schutzgrundierung für Wand und Boden

2 PCI Periplan®

Boden-Ausgleich unter Oberbelägen

3 PCI Pericret®

Ausgleichsmörtel für Boden, Wand und Decke

4 PCI Lastogum®

Wasserdichte, flexible Schutzschicht unter Keramik-Belägen in Dusche und Bad

4a PCI Pecitape® 120

Spezial-Dichtband für wasserdichte Eck- und Anschlussfugen

5 PCI Carraflex®

Verformungsfähiger Dünnbettmörtel für Naturwerksteinbeläge

Alternativ für Boden, speziell für großformatige (> 40 x 40 cm) und kritische Naturwerksteine

PCI Carraflott® NT

Dünn-, Mittel- und Fließbettmörtel speziell für kritische Naturwerksteinbeläge

6 PCI Carrafug®

Spezial-Fugenmörtel für Naturwerksteinplatten

7 PCI Carraferm®

Silikon-Dichtstoff für Naturwerksteine



System gleichmäßiges Fugenbild – die Lösung für mehr Flexibilität

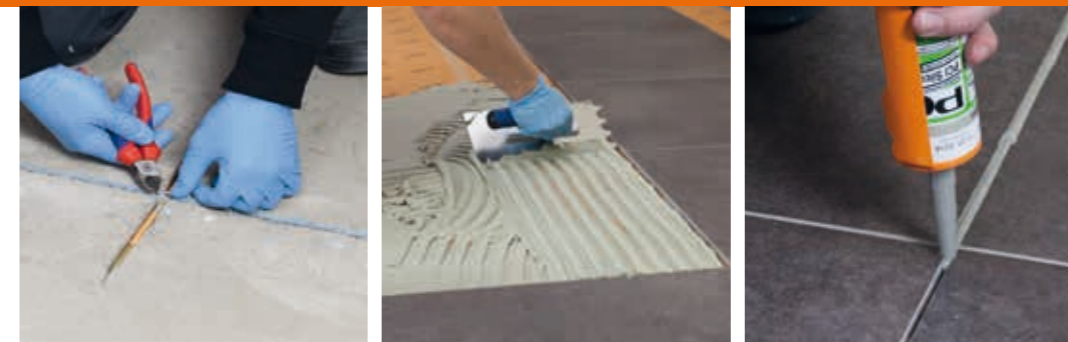

Intelligentes Verlegesystem für großformatige Fliesen auf Estrichen mit Bewegungsfugen.

Systemvorteile:

- Ästhetisches Fugenbild insbesondere bei großformatigen Fliesen und Platten
- Mehr Gestaltungsfreiheit unabhängig vom Fliesenformat
- Bewegungsfugen im Estrich einfach überbrücken
- Sehr emissionsarme Produkte

1 PCI Gisogrund®

Haft- und Schutzgrundierung für Wand und Boden

2 PCI Flexmörtel® S2

Hochverformungsfähiger Fliesenkleber für alle keramischen Beläge

3 PCI Pecilastic® U

Abdichtungs- und Entkopplungsbahn unter Keramik-, Mosaik- und Naturwerksteinbelägen

4 PCI Flexmörtel® S2

Hochverformungsfähiger Fliesenkleber für alle keramischen Beläge

5 PCI Nanofug® Premium

Variabler Flexfugenmörtel insbesondere für Feinsteinzeug- und Steinzeugbeläge

6 PCI Silcofug® E

Elastischer Dichtstoff für innen und außen

7 PCI Apogel® Dübel

Estrichdübel zum nachträglichen Verdübeln von Estrichfugen

PCI Apogel® SH

Silikat-Gießharz zum Vergießen von Rissen in Estrichen

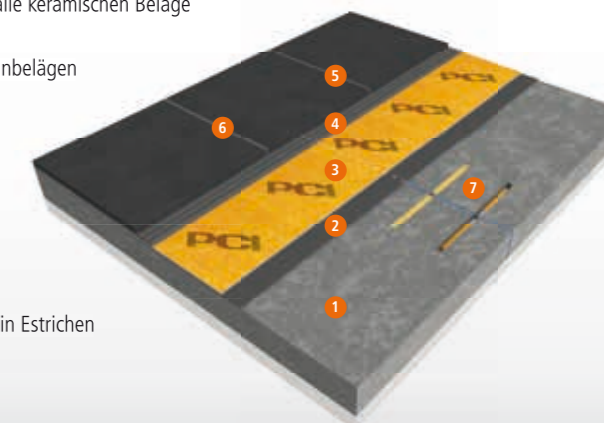

System Balkon/Terrasse – die Lösung für außen mit Garantie



Für Fachbetriebe: 5 Jahre Garantie bei fachgerechter Ausführung und 12 Jahre garantierte Sicherheit für von der PCI Augsburg GmbH zertifizierte Fachbetriebe.

Systemvorteile:

- Höchste Nutzungssicherheit durch das Zusammenspiel der besonderen Eigenschaften aus der Abdichtung PCI Seccoral® 2K Rapid im direkten Verbund mit dem nachfolgenden Klebemörtel der S2-Klasse.

1 PCI Pericret®

Ausgleichsmörtel für Boden, Wand und Decke

2 PCI Seccoral® 2K Rapid

Schnellabbindende Sicherheits-Dichtschlämme zum Abdichten unter Keramik-Belägen

2a PCI Pecitape® 120

Spezial-Dichtband für wasserdichte Eck- und Anschlussfugen

3 PCI Flexmörtel® S2

Hochverformungsfähiger Fliesenkleber für alle keramischen Beläge

PCI Flexmörtel® S2 Rapid

Hochverformungsfähiger, schneller Fliesenkleber für alle keramischen Beläge

4 PCI Nanofug® Premium

Variabler Flexfugenmörtel insbesondere für Feinsteinzeug- und Steinzeugbeläge

5 PCI Silcoferm® S

Silikon-Dichtstoff universell innen und außen einsetzbar

PCI Silcofug® E

Elastischer Dichtstoff für innen und außen



Protektor Putzprofile in Alu weiß

sind im Außenbereich unabhängig von der Kornstärke des Oberputzes einsetzbar. Sie beweisen Ihre Qualität in vielen Anwendungsbereichen:

- Neubauten mit kurzen Bauzeiten
- Feuchtebelastete Sockelbereiche
- Gebäude mit geringen/ohne Dachüberstände
- Durchfeuchtetes Mauerwerk
- Gebäude in exponierter Lage mit Schlagregenbelastung



Korrosionsgeschütztes Kantenprofil

GEBEN INNEN EIN SICHERES GEFÜHL

Protektor Putzprofile in Alu weiß

sind perfekt, um Feuchtigkeitsschäden im Innenbereich zu vermeiden. Das Sortiment kommt in privat genutzten, häuslichen Bädern, auch unter keramischen Belägen, zum Einsatz. Aber auch in allen anderen Räumen mit erhöhter Feuchtigkeitsbelastung sorgen Protektor Putzprofile für Sicherheit:

- Räume mit hoher Luftfeuchtigkeit und eingeschränkter Lüftung
- Neubauten mit kurzen Bauzeiten
- Häusliche Feuchträume, Bäder und Waschküchen
- Durchfeuchtetes Mauerwerk



Korrosionsgeschützte Putzlehre

In gewerblichen Küchen und Feuchträumen, Schwimmbädern sowie bei Sanierputzen sind Edelstahlprofile einzubauen.

quick-mix NATURSTEIN-TEPPICH DER BESONDERE CHIC FÜR IHR ZUHAUSE:

- Für innen und außen
- Im Wand- und Bodenbereich
- Lichtecht und abriebfest
- Durchgefärbt und farbstabil

1 Um optimale Abschlüsse für die Treppe zu erzielen, Abschlussprofil verwenden, Anzeichnen und entsprechend mit einer Bohrmaschine befestigen.

2 Bei der Gestaltung von Treppen mit den senkrechten Flächen beginnen. Die Verarbeitung erfolgt analog zu den Wandbereichen. Als erstes die senkrechten Treppenflächen mit quick-mix Naturstein-Teppich Wandbinder grundieren (siehe Punkte 4 und 9 des Wandbereichs).

3 Anschließend die Mischung aus quick-mix Naturstein-Teppich, quick-mix Naturstein-Teppich Feste Wand und quick-mix Naturstein-Teppich Wandbinder mit einer Glättkelle an den senkrechten Flächen auftragen und verdichten (siehe Punkte 5 bis 11 des Wandbereichs).

4 Erst nach vollständiger Trocknung der senkrechten Flächen können die waagerechten Flächen mit quick-mix Naturstein-Teppich Bodengrundierung behandelt werden. Die Verarbeitung der waagerechten Flächen erfolgt analog zu den Bodenflächen.

5 Nachdem die Bodengrundierung vollständig durchgetrocknet ist, kann das Gemisch aus quick-mix Naturstein-Teppich und quick-mix Naturstein-Teppich Bodenbinder portionsweise aufgetragen und verdichtet werden. Das Mischen erfolgt analog zum Bodenbereich (Punkte 3 und 4).

6 Die waagerechten Flächen sind nach 2 Tagen komplett ausgehärtet und die Treppe ist vollständig belastbar.

Grau

Nebelgrau

Beige

Braun gemischt

Donauflusskiesel

Rosé gemischt

In 6 Farben erhältlich

Mit dem quick-mix Naturstein-Teppich können Sie Böden und Wände individuell nach Ihren Wünschen gestalten. Die natürlichen Kiesel werden gerundet, gewaschen und getrocknet, um optimale Eigenschaften zu erzielen. Die sorgfältig aufeinander abgestimmten Komponenten machen die Verlegung ganz einfach, sodass Sie viele Jahre lang Freude daran haben werden.

Niedrig-Energieofen

Extern Air

Vario-Anschluss 120/150 mm

Dauerbetrieb



A

Massives Gusseisen

Vario-Anschluss 120/150 mm

Dauerbetrieb

XL-Brennraum



B



Zeitschaltuhr mit individuell einstellbaren Wohlfühltemperaturen

Taktsteuerung modulierend

USB-Schnittstelle

Pellet-Ofen



D

Dauerbetrieb

Automatik

Extern Air

Einzigartiges Struktur-Email

Auch mit 6 kW lieferbar



C

A. Niedrig-Energieofen "N-Line"

5 kW, Leistungsbereich 2,4 – 5,2 kW, ideal für gut gedämmte Räume, 2-Punkt-Verriegelung der Heitzür, optionaler externer Luftanschluss, Sandstein-Seiten, Vario-Anschluss oben/hinten Ø 120/150 mm, max. Raumheizvermögen 88 m³, Gewicht 102 kg, B x T x H: 54,4 x 44 x 109,5 cm

B. Gusskaminofen "F-Box"

8 kW, Leistungsbereich 4,1 – 8,2 kW, massives Gusseisen, XL-Brennraum für Holzscheite bis 50 cm, Fireplus-Abbrandsystem, Dreifach-Luft, Vario-Anschluss oben/hinten Ø 150/120 mm, max. Raumheizvermögen 182 m³, Gewicht 124 kg, B x T x H: 75,7 x 43,5 x 69,7 cm

C. Automatik-Kaminofen "Saphir"

8 kW, Leistungsbereich 4,1 – 8,2 kW, mit Automatiksteuerung, externer Luftanschluss, Seiten mit hochwertigem Struktur-Email, 2-Punkt-Verriegelung, Anschluss oben/hinten Ø 150 mm, max. Raumheizvermögen 182 m³, Gewicht 135 kg, B x T x H: 61,6 x 42,1 x 119 cm

D. Pelletofen „WP 2-8“

7,5 kW, Leistungsbereich 2,5 – 7,5 kW, Dauerbetrieb bis zu 35 Stunden pro Befüllung, Zeitschaltuhr, regulierbares Konvektionsgebläse, Pellettankinhalt 21 kg, Anschluss hinten Ø 80 mm, max. Raumheizvermögen 375 m³, Gewicht 96 kg, B x T x H: 49 x 49,9 x 106 cm

E. Raumheizer „RH“

8 kW, Leistungsbereich 4,0 – 8,2 kW, geprüfte Kochfunktion, robuste Gusstüren, Korpus pflegeleichtes Rein-Email, Feuerraum hitzebeständig ausschamottiert, breite Fülltüröffnung, Anschluss hinten Ø 120 mm, max. Raumheizvermögen 182 m³, Gewicht 114 kg, B x T x H: 44,1 x 33,6 x 98 cm

F. Dauerbrandherd „K 176 F/A“

5 kW, robuste lackierte Stahlplatte, Herdrahmen verchromt, Bratrohr mit Temperaturanzeige, Anschluss rechts oder links oben/hinten/seitlich Ø 120 mm, max. Raumheizvermögen 124 m³, Gewicht 131 kg, B x T x H: 70 x 60 x 85 cm

**Kochen und Heizen -
Nutze die Möglichkeiten**

E

Dauerbrand

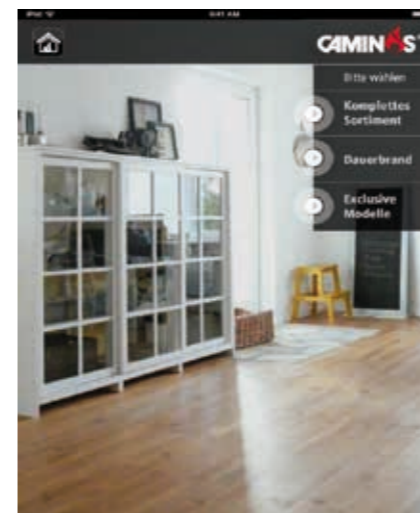

F

Die **CAMINOS** APP**Das innovative Planungstool**

1

Um unsere App nutzen zu können, drücken Sie bitte den Erkennungsmarker unter: <http://www.caminos.de/service/caminos-app/apps.html> farbig aus. Kleben die vier Seiten zu einem A2 Format zusammen und positionieren den Marker dort auf dem Fussboden wo sie den Kaminofen gerne installieren möchten. Richten Sie Ihre Smartphone- oder Tabletkamera auf den Marker und wählen Sie einen Kaminofen aus.

Für Apple und Android



2

Tippen Sie auf eine Wunschverkleidung und...

3

...genießen Sie Ihren neuen Kaminofen in Ihrem Wohnzimmer. Durch Drehen des Markers können die die Position optimieren. Wenn Sie den Freeze-Button drücken, können Sie die Ansicht in Ihrem Fotoordner speichern oder als Mail versenden.



Senator Speckstein



Scribby weiß



Roma Speckstein



CAMINOS

Baron



Harmonie



Aetna champagner



Mythos Sandstein



tapeten-bestellshop



Neben dem Lagersortiment können Sie noch über weitere 3000 Tapetenartikel bei uns bestellen.



CAPPUCCINO 2



DANKE 3

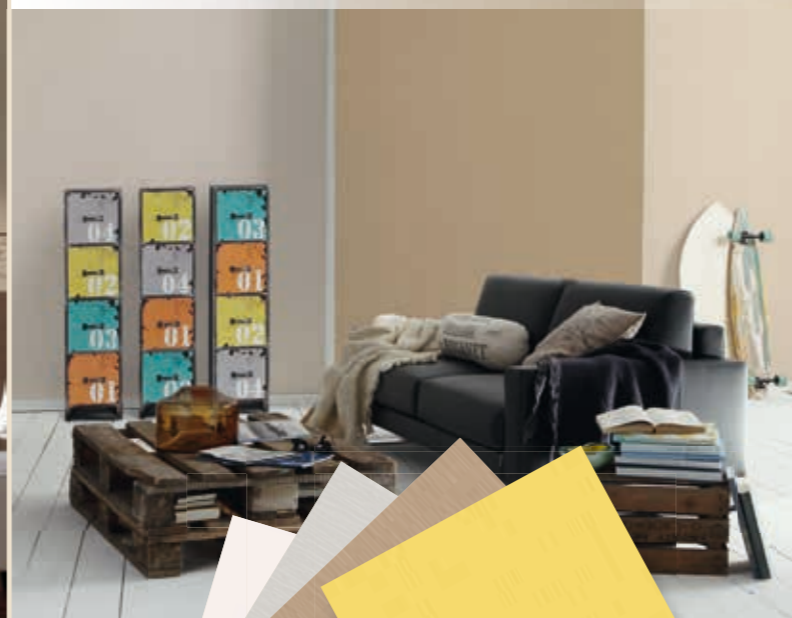

BESUCHEN SIE
UNSERE TAPETENAUSSTELLUNG!

STUDIOSTYLE

KORK-FERTIGBODEN

klassisch natürlich,
schnell & einfach zu verlegen,
wohntauglich, pflegeleicht,
12 dekorative Designs

FREESTYLE

KORK-FERTIGBODEN

moderne Optiken
in 12 Holz- und 5 Steinoptiken,
wohntauglich versiegelt,
einfach & schnell zu verlegen

CORKLIFE
robust by nature

ROBUSTE

WEICHHEIT

In vielen verschiedenen Designs!

Desire Schiffsboden

Faro Colorado

Impulse Altweiß

Sagres Natur

Ambition Creme

Moment Natur

Sagres Creme



DECOLIFE

VINYL-FERTIGBODEN

attraktive Holz- oder Steinoptiken,
wahlweise in 24 verschiedenen
Designs, wohntauglich versiegelt,
einfach & schnell zu verlegen

DECOLIFE
comfort by nature

ROBUSTES

DESIGN

www.corklife.de

In 24 verschiedenen Designs!

Tuscan Pine

Ginger Oak

Russet Oak

Winter Pine



unitec
Verbindungsklemmen

Hohlwand-Schalterdosen

AP-Abzweigkasten

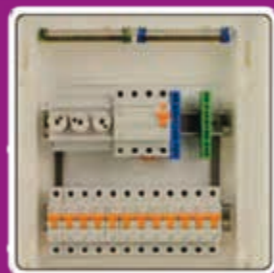
Verteilerkasten

Kombinieren nach Lust und Laune

Merten

**Busch-Jaeger
Elektro GmbH**

Stilsicher und beliebt. Das Design von Atelier ist nun im System M verfügbar. Durch die Neuinterpretation des Rahmenprogramms kann mit Atelier-M jetzt die gesamte Sortiments-tiefe von System M mit mehr als 280 Funktionen integriert werden.

Im System M lassen sich Oberflächen und Materialien nahezu grenzenlos kombinieren. Ohne die Einsätze wechseln zu müssen, sind Rahmen und Wippen einfach austauschbar. Damit ist System M eines der flexibelsten Schalterprogramme, das sich allen Designwünschen anpasst. Die Artikel im System M werden in verschiedenen Materialien angeboten. Alle Ausführungen sind 100 % kompatibel zueinander.

Faszinierend. Licht erfüllt den Raum. Und die Umgebung antwortet darauf mit Reflexionen. Auf ähnliche Weise führen Farben und Formen der Schalterserie Reflex SI den Dialog mit wohnlichem Lebensraum. Dabei glänzt die Schalterserie in einer sanft gerundeten Designlinie durch immer zeitgemäße Zurückhaltung. Das Schaltersortiment Reflex SI gibt es in den vielfältigsten Einsätzen und Bedienelementen. So kann auf einfachste Weise der Wohnkomfort gesteigert werden, die Sicherheit erhöht oder der Umgang mit Energie wirtschaftlicher gestaltet werden.

Kronotex-Lamine

bestehen aus drei stabilen Schichten. Diese sind ein Garant für die besondere Strapazierfähigkeit und die einzigartige Qualität der Böden von Kronotex.

Auf der Oberseite des Bodens ist ein besonders widerstandsfähiger Overlay-Schutzfilm aufgetragen, der zusammen mit einem attraktiven, beharzten Dekorfilm zu einer verschleißfesten Oberfläche verpresst wird.

Eine speziell quellvergütete und hochverdichtete Faserplatte bildet die Trägerschicht (HDF, E1).

Auf der Unterseite der Trägerplatte sichert ein feuchtigkeitshemmender Stabilisierungsfilm die hohe Formstabilität des Kronotex-Laminats.

**Fußbodenheizung – kein Problem**

Kronotex-Laminatböden sind auch auf einer Fußbodenheizung problemlos installier- und nutzbar. Ihre guten Eigenschaften helfen sogar, Heizkosten zu sparen.

Reinigung und Pflege

Kronotex-Fußböden sind nicht nur ausgesprochen hygienisch, sondern auch kinderleicht mit einem Haarbesen oder Staubsauger zu säubern.

KRONOTEX
FLOORS FOR LIVING

KRONOTEX
FLOORS FOR LIVING

Harbour Oak

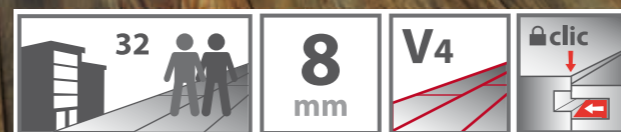
**Exquisit**

ist ein Boden, so edel und natürlich wie Holz, er ist der Inbegriff von Vollkommenheit, strahlt Wärme und Behaglichkeit aus und schenkt Ihnen ein Gehempfinden, das jenem von Massivholz entspricht, seine geprägte Maserung und der matte Oberflächenschimmer geben ihm eine authentische Struktur und schaffen ein warmes, natürliches Ambiente, die sorgfältig gefräste Fase trägt ebenfalls zu der typischen, repräsentativen Dielenoptik bei, Maße: 1380 x 193 mm, 8 mm stark, z. B. Dekor-Nachbildung Harbour Oak

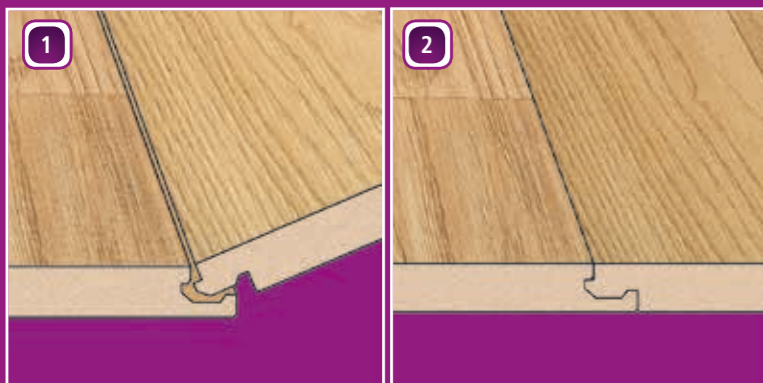
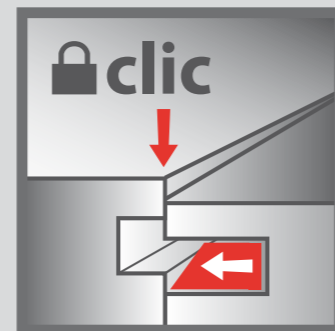
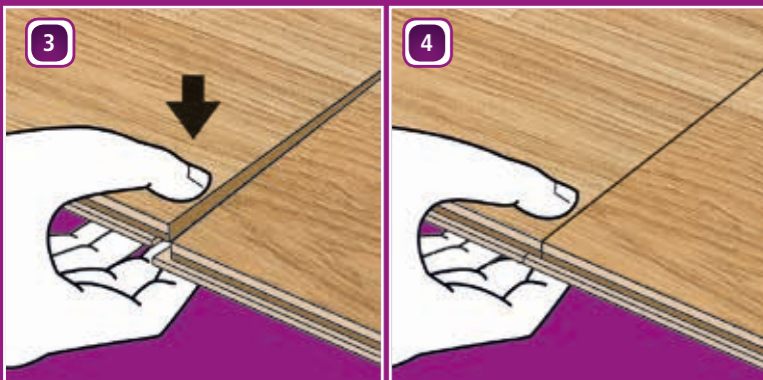

Harbour Oak Grey

Längsseite**Querseite****Das CLIC-System**

Bodenverlegen wird zum Kinderspiel: Ein Fingertipp genügt, schon rastet das Paneel hörbar ein – einfach auspacken, hinlegen, klick und fertig. Ganz ohne Kraftaufwand – Hammer und Schlagklotz bleiben jetzt im Werkzeugkasten.

- noch einfacher zu verlegen
- 50% Zeitersparnis
- kein Hammer, Schlagklotz und Zügeisen notwendig
- sicher und stabil
- sofort begehbar



Made in Germany

**Dynamic**

ein Boden, mit dem Sie Ihre ganze Individualität zum Ausdruck bringen können, er lässt sich universell einsetzen, ist extrem belastbar und bietet vor allem eine einzigartige Vielfalt an Dekoren, all das macht Dynamic zum perfekten Boden für Ihre Ideen, entfalten Sie sich und leben Sie Ihr Leben, so wie es Ihnen gefällt und wenn Sie wollen, begleitet Sie Ihr Dynamic-Boden überall hin: Er lässt sich problemlos ausbauen und woanders weiterverwenden - und das selbst in mittelstark beanspruchten Gewerbebereichen, Maße: 1380 x 193 mm, 8 mm stark, z. B. in Dekor-Nachbildung Kopfholz



Floor Studio -
Ihr individueller Laminatbodenplaner mit mehr als 130 Dekorvarianten!
QR-Code scannen und mehr erfahren!

2-Stab Esche Stockholm

2-Stab Cutter Oak

1-Stab Nevada Kiefer

1-Stab Ast Kiefer

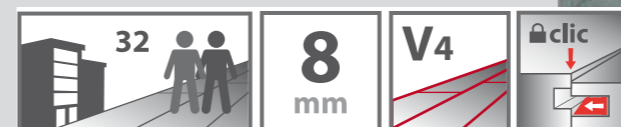

KRONOTEX
FLOORS FOR LIVING

Kopfholz

INDIVIDUELLE LÖSUNGEN FÜR IHR TRAUMBAD:



mit Drehtür



NEU!
Pendelscharnier
optimal

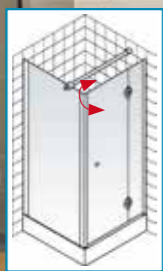

Mit Pendelscharnieren, ohne Aufpreis!

MasterClass Drehtür

- rahmenlose Scharnieroptik
- 6-mm Einscheiben-Sicherheitsglas
- Profilfarbe: chromoptik
- Glas: Klar-hell
- mit Pendelscharnieren, 180° schwenkbar
- Maße: z. B. Breite 900 mm, Höhe 2000 mm

mit Pendeltür

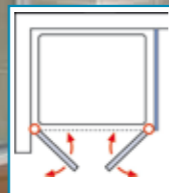

Garant Pendeltür mit Seitenwand

- elegante Profilloptik
- Profilfarbe: weiß
- Glas: Klar-hell
- verdeckter Heb-Senk-Mechanismus
- Maße: z. B. Breite 900 mm, Höhe 2000 mm
- Garant Seitenwand incl. Handtuchhalter für Pendeltür, wie oben, Maße: 900 x 2000 mm

mit Gleittür

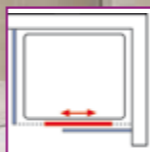

Gleittür - platzsparendes Öffnen

MasterClass Gleittür mit Seitenwand

- Lieferung in 72 Stunden möglich!
- 8-mm Einscheiben-Sicherheitsglas
- Profilfarbe: chromoptik
- Glas: Klar-hell
- platzsparendes Öffnen
- Maße: z. B. Breite 1400 mm, Tiefe 900, Höhe 2000 mm



TEXTURA - FARBE UND FORM IN VOLLENDUNG
Mit ihrer aufgeräumten Optik sowie den klaren und kantigen Strukturen in kraftvollen Farbtönen, erzeugt Textura eine einzigartige mondäne Atmosphäre.

Textura

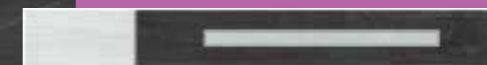

Forrest

UNSERE CERSANIT-SERIEN

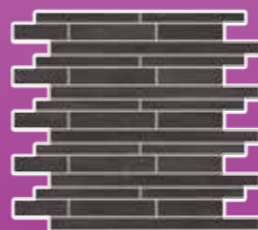

FORREST - NATÜRLICHER CHARME

Warme Holzoptiken und natürliche Strukturen vereinen sich in der Serie Forrest – und beweisen, dass auch Fliesen die natürliche Gemütlichkeit von Räumen wirkungsvoll betonen können.



EXPRESS-RENOVIERUNG MIT DUSCHRÜCKWÄNDEN



Die neuen Duschrückwände von Schulte sind ein pflegeleichter und fugenfreier Fliesenersatz. Die einfache Verarbeitung garantiert eine schnelle Renovierung. Die grosse Auswahl bietet Ihnen viele Farben und Motive.

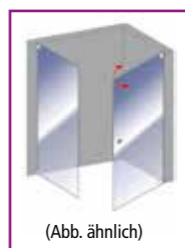

Aufmaß, Lieferung, Montage und Fixil-Glasbeschichtung möglich!

Davita Pendeltür incl. Seitenwand

- rahmenlose Scharnieroptik mit 8-mm-Einscheiben-Sicherheitsglas (ESG)
- Scharnierform: eckig, Glas: klar, hell
- verdeckter Heb-Senk-Mechanismus
- Scharnierfarbe: chromoptik, Scharnierform: Halbkreis
- Maße: z. B. Höhe 2100 mm, Breite Tür 1200 mm



Eine große Auswahl Duschbecken in verschiedenen Varianten finden Sie bei uns im Markt!

DESIGN-HEIZKÖRPER FÜR WOHNRAUM UND BAD



Turin
incl. Mittenanschluß mit Blende,
Maße: z. B. 1135 x 600 mm
501 Watt



Lyon
incl. Mittenanschluß mit Blende,
Maße: z. B. 1135 x 600 mm
501 Watt



Bologna
diverse Farbvarianten möglich,
Maße: z. B. 1610 x 600 mm
900 Watt

Auf was müssen Sie bei Bodentreppen achten?

■ Klimageprüft und luftdicht eingebaut.

Die neue Klasse bei Bodentreppen: Klimageprüft
Die Bodentreppe ist eine 1 m² große Schwachstelle in der Decke zwischen feuchtwarmer Wohnraumluft unten und kalter Luft im Dachboden. Für ein solches Differenzklima gibt es Prüfungen für die Qualität von Türen. Wellhöfer WärmeSchutz-Bodentreppen übertreffen die hohen Anforderungen für Wohnungsabschluss-/Kellerabgangstüren.

Entscheidend: Luftdichter Einbau

Dämmung und Dichtheit von Decke und Bodentreppe bringen wenig, wenn Luft durch die Einbaufuge pfeift. Bis zu 70 % der Dämmwirkung gehen so verloren! Deshalb ist beim Wellhöfer WärmeSchutz das geprüfte Deckenanschluss-System immer dabei. Der Luftdicht-Wert ist 5 x besser als für Anschlussfugen gefordert.

Wellhöfer Bodentreppen mit WärmeSchutz:

- Dicht. Gedämmt. Klimageprüft! Inklusive Anschluss.
- WärmeSchutz 3D: Dämmwert $U = 1,1 \text{ W}/(\text{m}^2\text{K})$
- WärmeSchutz 4D: Dämmwert $U = 0,78 \text{ W}/(\text{m}^2\text{K})$
- Bodentreppe Dichtwert $a = 0,03 \text{ m}^3/\text{hm}$ (daPa^{2/3})
- Anschluss-System Dichtwert $a = 0,02 \text{ m}^3/\text{hm}$ (daPa^{2/3})
- Klimageprüft Klasse 3

Alle wichtigen Infos immer aktuell:

www.bodentreppen.de

Abbildung:
Wellhöfer Bodentreppe GutHolz (9 cm tiefe Stufen)
mit WärmeSchutz 4D, Handlauf und Schutzgeländer

- So sieht moderner WärmeSchutz aus:
- 1 Vollflächige Dämmung
 - 2 Hohlkammer-Dichtung
 - 3 Deckenanschluss-System

Deckenanschluss-System:
Sicher luftdicht einbauen

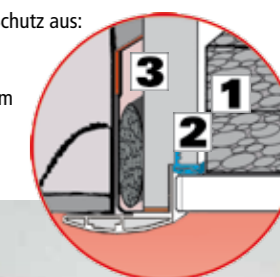

wellhöfer
TREPPEN AUS WÜRZBURG
www.wellhoefer.de



COMO

Pinie-Anthrazit-Optik¹

- hängend
- montiert
- Front Pinie-Anthrazit-Optik¹ oder Weiß Hochglanz
- Korpus Pinie-Anthrazit-Optik¹

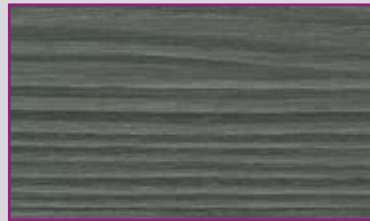

- Mit Dickkante/ PU-Verleimung
- Gedämpfte Scharniere
- Schubladen mit Soft-Close-System
- incl. Griffe verchromt



- Spiegelschrank CO 60 (2x)
- Doppel-Gussbecken COMO
- Waschtischunterschrank (2x)

SCENO

Weiß Glanz

- hängend
- zerlegt
- Front Weiß Hochglanz¹
- Traverse/Schub Weiß Hochglanz oder Pinie-Anthrazit-Optik¹
- Korpus Weiß Glanz

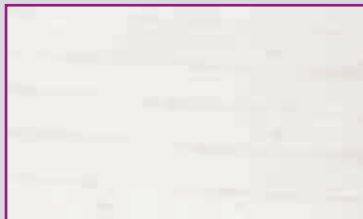

- Mit Dickkante/ PU-Verleimung
- Gedämpfte Scharniere
- Schubladen mit Soft-Close-System
- incl. Griffe verchromt



- Mini-LED-Spiegel
- Mini-Keramikbecken
- Mini-Waschtischunterbau

1) Feuchtraumoptimierte Holznachbildung

FACKELMANN

Badmöbel werden Sie überzeugen!

1. Top Qualität

Für den Badmöbel-Korpus verwenden wir beschichtete Melamin E1-Platten (Emissionsschutzklasse 1). Viele Fronten und Korpusse sind mit Dickkante versehen und mit Polyurethan verklebt. Lackierte Fronten bieten First-Class-Qualität. Alle Möbel sind schmutzabweisend, feuchtigkeitsresistent und pflegeleicht.

2. Zeitlose Möbel

Durchdachtes Möbeldesign und interessante Materialkombinationen garantieren Ihnen optimale Funktionalität in zeitloser Schönheit. Für dekorative Elemente lassen die Spiegelschränke, Becken und Accessoires keine Wünsche offen.

3. Bewährte Mechanik

Damit Sie lange Freude an Ihren Badmöbeln haben, setzen wir ausschließlich bewährte Scharniere ein. Diese sind mit einem Metallband versehen, stabil und in 3 Dimensionen verstellbar. Viele Programme sind zusätzlich mit gedämpften Schließsystemen ausgestattet.

4. Hohe Tragkraft

Auf die richtige Verbindung kommt es an: Unsere Aufhänger sind aus Metall, in zwei Dimensionen justierbar und erlauben pro Schrank eine Tragkraft von ca. 100 kg.

5. Geprüfte Sicherheit

Spiegel und Spiegelschränke sind GS- bzw. ENEC-geprüft. Der Trafo mit Schalter und Steckdosenkombination ist anschlussfertig für 230 V und bereits eingebaut.

Schnelle Lieferzeit
nur ca. 10 Arbeitstage!



www.fackelmann.de

MALUA

Eiche Cognac-Optik¹

- hängend
- montiert
- Front Pinie-Anthrazit-Optik¹ oder Weiß Hochglanz
- Korpus Pinie-Anthrazit-Optik¹



- Mit Dickkante/ PU-Verleimung
- Gedämpfte Scharniere
- Schubladen mit Soft-Close-System
- incl. Griffe verchromt



- Hängeschrank, links
- Unterschrank, links
- Spiegelschrank MALUA, 80 cm
- Gussbecken MALUA, 80 cm
- Waschtisch-Unterschrank
- Doppelhochschrank

PIURO

Graueiche-Optik¹

- hängend
- montiert
- Front Pinie-Anthrazit-Optik¹ oder Weiß Hochglanz
- Korpus Pinie-Anthrazit-Optik¹

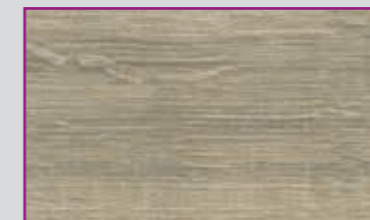

- Mit Dickkante/ PU-Verleimung
- Gedämpfte Scharniere
- Schubladen mit Soft-Close-System
- Grifflose Badmöbel
- Innovative LED-Beleuchtung am Waschtisch
- innerer Schub mit Automatik-Auszug



- Hochschrank
- Spiegelement PIURO
- Keramik-Waschtisch PIURO
- Waschtisch-Unterschrank
- Midischrank

1) Feuchtraumoptimierte Holznachbildung

PEARL-EFFEKT
SCHMUTZABWEISEND

DIE BELGISCHE BESCHICHTETE PLATTE

- dezent strukturierte Terrassenplatte im Rechteckformat
- hochwertige, lösemittelfreie Beschichtung für besten Oberflächenschutz
- sehr hohe Farbeständigkeit
- 10 Jahre Garantie gegen Mooshaftung (bei regelmäßiger Pflege)
- Format: 60 x 40 x 4 cm
- Farbe: Schwarz-Basalt

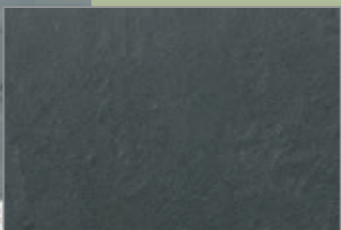
biwood®
Das bessere Holz

Biwood® Terrassendielen

Die biwood® Produkte aus dem innovativen Werkstoff BPC (Bambus-Polymer-Composite) bieten Ihnen die natürliche Ausstrahlung und die Ästhetik von Holz. Die biwood® Dielen mit den Maßen 150 x 25 mm haben jeweils eine geriffelte (fein oder grob) und eine glatte Seite. Die Dielen sind in den Längen 2.000, 3.000, 4.000 und 5.000 mm erhältlich. Die biwood® Diele light verfügt über Hohlkammern im Dieleninneren. Durch diese Konstruktion reduziert sich das Gewicht und damit auch der Preis. Für die nötige Stabilität sorgen hier die Streben zwischen den Hohlkammern. Die biwood® Diele pro besteht aus Vollmaterial. Damit eignet sie sich besonders dann, wenn der Terrassenbelag hohen Belastungen ausgesetzt ist.

Diele light F / G (Hohlprofil) Diele pro F / G (Vollprofil)

Die biwood® Produktpalette umfasst sämtliche Systemkomponenten (Dielen, Unterkonstruktion, Blenden, Montageclips, etc.), die zum Bau einer Terrasse benötigt werden. Dank des umfangreichen biwood® Zubehörs, wie z.B. Stellfüße, Lampensysteme, Blenden- und Übergangsschienen aus Aluminium, gestalten Sie Ihre Terrasse ganz individuell nach Ihren Vorstellungen.



SIOLA® KOMBI TROCKENMAUER- STEIN

PEARL-EFFEKT
SCHMUTZABWEISEND

- filigraner, 3-seitig gebrochener Mauerstein
- lösemittelfreie Beschichtung lässt Schmutz und Wassertropfen abperlen
- sehr hohe Farbeständigkeit
- 5 Jahre Garantie gegen Mooshaftung (bei regelmäßiger Pflege)
- B x H: 12,5 x 12,5 cm, Längen: 12,5 | 25 | 37,5 cm
- Farbe: Muschelkalk



Betonwerkstein – Ideen fürs Leben!

„Nichts ist mehr von Dauer!“ beklagen Kritiker allzu schnelllebige Trends. Doch zum Glück gibt es auch heute noch Dinge, auf die Verlass ist. Bestes Beispiel: das DIEPHAUS Betonwerkstein-Programm!

Unsere Platten, Pflaster, Mauern, Hang- und Randbefestigungen und Stufen setzen Trends, die begeistern – Garten- und Terrassenliebhaber gleichermaßen wie Landschaftsgärtner, Planer und Gestalter. Eine Begeisterung, die ein Leben lang anhält!

DIEPHAUS
BETONT NATÜRLICH.

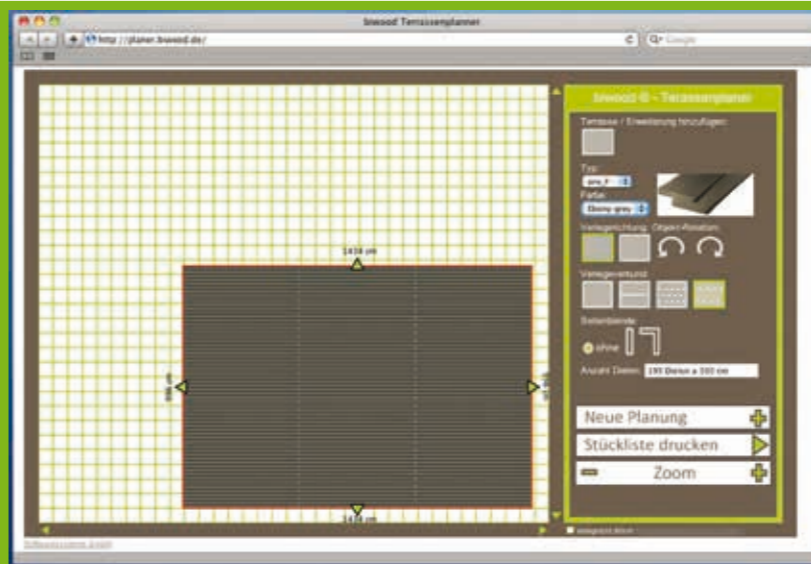
www.diephaus.de

PLANEN SIE IHRE TERRASSE SCHNELL UND UNKOMPLIZIERT MIT DEM

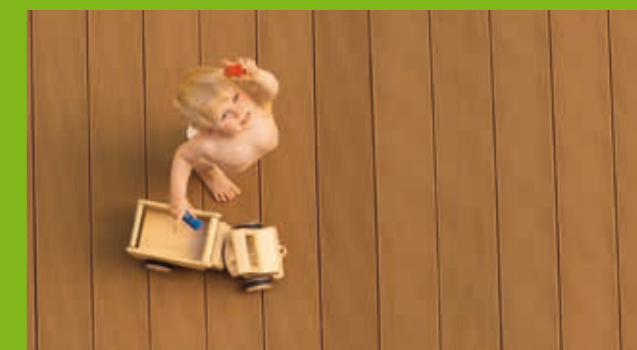
biwood®
Das bessere Holz
TERRASSENPLANER
auf www.biwood.de

Ideal für kleine Flächen

Sie möchten einer kleinen Fläche einen stilvollen Holzcharakter verleihen – etwa Ihrem Balkon oder Ihrem Wintergarten? Und Sie möchten beim Verlegen so wenig Aufwand wie möglich betreiben?



Dann sind biwood® Fliesen die ideale Alternative für Sie. Die Fliesen bestehen durch ihre edle Optik, sind trittfest und verfügen über die gleichen robusten Eigenschaften wie die biwood® Dielen. Die biwood® Fliesen sind in den Maßen 300 x 300 mm und in den Farben Teak, Bangkirai, Wenge und Ebony grey erhältlich.

Wohlfühl-Ambiente zum ganz kleinen Preis

BPC-Hohlkammerkombidielen in den Maßen 140 x 22mm speziell für kleine und weniger beanspruchte Flächen. Durch die Länge von 2,90 m einfach im Handling und daher prädestiniert für die Selbstmontage. Die Dielen haben eine grob und eine fein geriffelte Seite. Erhältlich in den Farben Braun und Anthrazit.





Timber "natura"

Timber "pina"

Holzoptik

Timber "pina"

Eine feingliedrige, filigrane Holzoptik macht Timber zu einem sehr angenehmen Terrassenbelag mit unverwechselbarem Flair. Das schlanke Format eignet sich ideal für ein authentisch wirkendes Flächenbild.

Formatmixe

Sortett Selection "mandarinweiß"

Die Linie Sortett Selection enthält reizvolle Formatmixe verschiedener Steingrößen. Die Systeme S, L und XL spiegeln hierbei die Größenverhältnisse von kleingliedrigen bis großzügigen Fugenbildern wieder.

Sortett Selection "mandarinweiß"

Sortett Selection "mandarinweiß"

Trento Mur Light "hellgrau"

Die filigrane Mauer Trento Mur Light ist prädestiniert für elegante Bereichsabgrenzungen. Sie vereint eine anspruchsvolle Optik mit leichter Handhabung und Flexibilität.



Trento Mur Light "hellgrau 6681"

Trento Mur Light "hellgrau 6683"

Via Tagona "sophistograu"

In der feinen, kugelgestrahlten Oberfläche werden die verarbeiteten Edelsplitte besonders stilvoll hervorgehoben. Unterschiedliche große Formate ermöglichen eine eindrucksvolle Gestaltung mit exklusivem Charme.



Feine kugelgestrahlte Oberfläche

Via Tagona "sophistograu"

kreher beton
innovativ kreativ

Via Caesaro® gealtert,
unregelmäßig gebrochene Kanten
Das vielseitige System

Die gealterte Optik des Via Caesaro Pflastersteinsystems ist vielseitig einsetzbar und erlaubt schier endlose Kombinationsmöglichkeiten. Sowohl mit den kreativen Produkten von Kreher Beton als auch mit der jeweiligen Architektur.



Via Caesaro®
scharfkantig, plan-feine Oberfläche
(nicht grob bzw. nicht offenporig)

Der Name ist mehr als Programm

Obwohl das Via Caesaro® Pflastersteinsystem antiken Straßen und Plätzen nachempfunden ist, lassen sich auch moderne Gebäude perfekt ins rechte Licht rücken. Die nuancierten Farbtöne passen sich jeder Fassadenfarbe ohne Probleme an. Die Verbindung von mediterranen und modernen Stilelementen gelingt so auf Anhieb. Außerdem wird das Verlegen des Via Caesaro® Pflastersteinsystems mit den 2 kostenlosen Verlegenplänen kinderleicht.

Kreher Beton machi's leichter-
mit 2 Stück kostenlosen Verlegepläne!

- Verrottbare Papier-Verlegesablonen auf dem Sand - bzw. Kiesbett auslegen und ausrichten.
- Via Caesaro Pflaster nachlegen
- Mit 1-3 mm Fugenmaterial verfüllen
- Fertig!

Wir wünschen viel Spaß beim Verlegen!



DELGARDO+
scharfkantig, plan-feine Oberfläche

Das kreative Mauersteinsystem

Das Mauersteinsystem **DELGARDO+** vereint die edle Optik des Culto- und Via Caesaro Pflasters mit den Anforderungen an ein hochwertiges Mauersteinsystem. Es ermöglicht die Kombination von einer bis zu sechs Steingrößen. **DELGARDO+** bietet die Möglichkeit neben dem herkömmlichen Reihenverband auch im wilden Verband zu versetzen.

Zudem ermöglicht dieses System die Mauer pro Lage jeweils 6 mm oder auch 12 mm nach hinten zu versetzen, um so eine deutlich höhere Belastbarkeit zu erzielen. Die seitlich an den Steinen angefügten Protpektoren gewährleisten einen perfekten Durchblickschutz.

- Trockenmauer (auch nach hinten versetzbar)
- Nut- und Federsystem
- Vertikaler Durchblickschutz
- Komplettsystem (Abdeckplatten, Pfosten und Endlösungen)
- Vielfältige Kombinationsmöglichkeiten



GartenBauSteine

frieda® Pflaster, 8 cm stark, IMG 2350 Arieda
in 5 verschiedenen Formaten und 8 verschiedene Farben mit behauenen Kanten und profilierter Oberfläche.
Formate: 9 x 10, 10 x 10, 11 x 10, 12 x 10 cm und Keilsteine,
alternativ 3 Formate 30 x 20, 20 x 20 und 10 x 20 cm



frieda® Trio

H-Formpflaster, 8 cm stark, IMG 3013 H-Form
Farbe: steingrau, z. B. Format: 20 x 16,5 x 8 cm,
auch in den Farben: rubinrot und anthrazit erhältlich

Als gefastetes Pflaster ist das gut zu reinigende Standard-Pflastersystem in H-Form unempfindlich gegen Kantenbrüche und eignet sich daher optimal für den stark belasteten Industriebereich.

In seiner ungefasteten Ausführung eignet sich das System für Areale, in denen beispielsweise Rollkatzen oder Einkaufswagen benutzt werden, da es durch den bündigeren Fugenverlauf „gleitfähiger“ ist und Abrollgeräusche vermindert.

In verschiedenen Farben und Formaten erhältlich!

H-Formpflaster, steingrau und rubinrot

frieda® marille

frieda® DrainPflaster, steingrau anthrazit

frieda® Original DrainPflaster 8 cm, 5 Formate mit Drainfuge
frieda® 5 Formate 8 cm und frieda®-Drain sind zur flächigen Versickerung von Regenwasser geeignet.

Ein Gutachten des renommierten Sachverständigen Dr. Sönke Borgwardt liegt vor und unterstützt Sie beim Sparen von Abwassergebühren.

Pflaster, 8 cm stark

Farbe: steingrau mit gehauenen Kanten, in 23 x 17, 18 x 15,3 und 15,3 x 12 cm separat erhältlich, in 5 weiteren Farben erhältlich.

GESTALTUNGSVORSCHLÄGE - WIR PLANEN FÜR SIE!

Passen unsere Produkte auch wirklich zu Ihrem Eigenheim? Finden Sie es heraus. Nehmen Sie Proben unseres Sortiments mit nach Hause. Stellen Sie uns den Lageplan Ihres Grundstücks (Maßstab 1:100, 1:200, 1:500) sowie Fotos von Ihrem Haus und den jeweiligen Hof- und Gartenbereichen zur Verfügung und wir erstellen für Sie kostenlos einen Gestaltungsvorschlag, der auf spezielle Wünsche und Ideen eingeht, sei es die dezente Integration einer Regentonne in den Hofbereich oder der Übergang von einer Hausterrasse hinab in Ihren Garten. Selbstverständlich berücksichtigen wir dabei stets Ihre Preisvorstellungen.

Verlegebeispiel



vorher



nachher



**Mit frieda® Original DrainPflaster
Geld sparen!**



Die EHL-Terrassensysteme

Renovieren, sanieren, modernisieren oder Neuanlage - alles Aufgaben, bei denen jeder Bauherr eine Menge Entscheidungen treffen und aufwendige Berechnungen anstellen muss. Doch das hat mit den EHL®-Terrassensystemen ein Ende. Wir nehmen Ihnen die Vorarbeit ab. Die EHL®-Terrassensystemlösungen führen Sie mit wenigen Schritten zur Wohlfühl-Loase in der eigenen Außenanlage. Suchen Sie sich aus zehn verschiedenen Platten, in verschiedenen Stilrichtungen und Farben, und den dazugehörigen drei verschiedenen Mauersteinen Ihre Traumterrasse aus. Sie erhalten nach dem Kauf ein Komplettpaket mit Aufbauanleitung und der richtigen Steinanzahl, die sich nach einer der drei Terrassengrößen (9 m², 16 m² oder 24 m²) richtet.

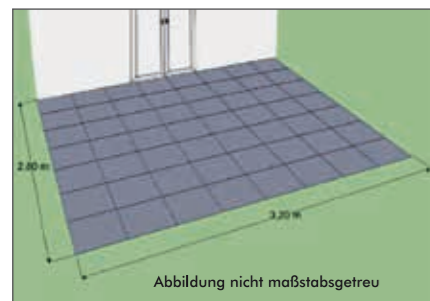

Terrasse 1 9 m²

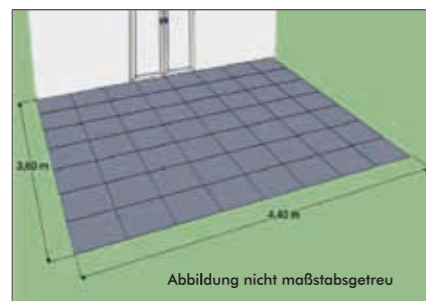

Terrasse 2 16 m²

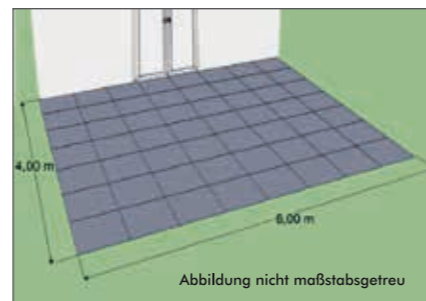

Terrasse 3 24 m²

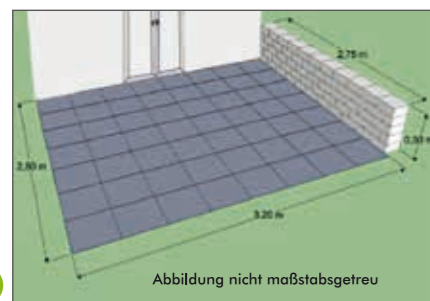

Terrasse 1 M 9 m²

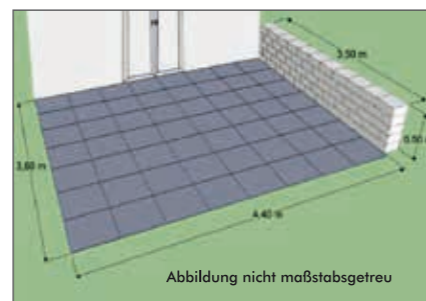

Terrasse 2 M 16 m²

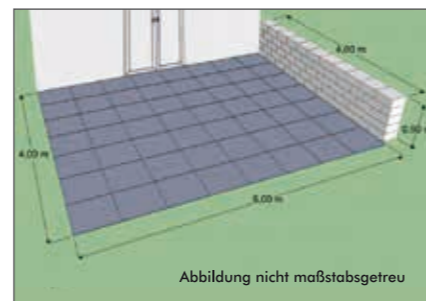

Terrasse 3 M 24 m²



1. Die EHL-Ruinen-Systemlösung

Gestalten Sie sich Ihren eigenen antiken Rückzugsort und schaffen Sie ein Flair aus der Antike mit dem Ruinenbauset in zwei verschiedenen Größen und Farben. Ob als großes offenes Ruinenzimmer mit Brunnen oder als kleine Ruinenabgrenzung beispielsweise einer Terrasse. In muschelkalk und grau-anthrazit-nuanciert setzt sich die Ruine aus Antikmurmur-Steinen zusammen. Der Sturz ist aus Eichenholz - ganz wie in der Antike. Zu der L-Ruine gibt es zusätzlich die Option eine Sitzbank aus dem passenden Stein zu kombinieren.

grau-anthrazit



muschelkalk



Maße:

Ruine L-Form: 2,95 m x 2,63 m

Ruine Z-Form: 5,77 m x 2,33 m



2. Das EHL-Outdoorkitchen-Set

Mit dem EHL-Outdoorkitchen-Set eröffnen sich besondere Möglichkeiten für das „Genießen im Freien“. In den Maueraufbau aus rustikal anmutenden Antikmurmur-Mauerblöcken und einer Granit-Abdeckplatte lässt sich perfekt ein Gartengrill integrieren. Das EHL-Outdoorkitchen-Set kann man durch die natürliche Wirkung der Antikmurmur-Mauerblöcke und den zwei verschiedenen Aufbauhöhen nahezu in jede Garten- oder Terrassengestaltung einbinden. Eine unkomplizierte Bauanleitung macht den Aufbau schnell und einfach realisierbar.

grau-anthrazit



muschelkalk



Maße:

Outdoorkitchen M: ca. 2 m x 0,77 m

Outdoorkitchen XL: ca. 3 m x 0,77 m



Zaunsystem Madrid



Zaunsystem Chaussee



Maschendrahtzaun

GAH ALBERTS
Ideen für Haus und Garten

Wir bieten ihnen ein umfangreiches Produkt- und Zubehörprogramm zum Bau Ihres Zauns als Haus- und Gartenbesitzer oder auch Industrieunternehmen. Ob optisch ansprechende, flexible oder preisgünstige Lösungen, wir beraten Sie gerne.



Fix-Clip®

Andere Farben - anderes Maß?
Weitere Abmessungen und Farben teilweise direkt ab Lager oder als Sonderanfertigung lieferbar.



Rund oder Eckig

Zaunpfosten für Doppelstabmattenzaun



Befestigungsschelle

Klemmlasche

Doppelstabmattenzaun



Doppelstabmattenzaun
stabiles Doppelstabmatten-Zaunsystem, Pfosten mit Klemmlaschen, einfache und schnelle Montage, die 2000 mm breiten Zaunmatten sind in den Höhen 1000 / 1200 / 1400 / 1600 mm lieferbar, in den Farben feuerverzinkt/grün oder anthrazit/kunststoffbeschichtet erhältlich

SICHERHEIT DURCH ABSPERR- UND VERKEHRSTECHNIK

GAH ALBERTS
Ideen für Haus und Garten



Sicherheit durch Absperr- und Verkehrstechnik

- Großes Standardsortiment
- Vielfältige Möglichkeiten durch individuelle Anfertigungen
- Kunststoffbeschichtung in der RAL-Farbe Ihrer Wahl



Rammschutz



Absperrpfosten



Parkplatzbügel



Padio® Pflaster

Gliedert Flächen in einheitlich breite Reihen. Vier Steinformate, drei Oberflächen, neun Farben.



- Ideal für Einfahrten und Höfe
- Elegante Proportionen für geradlinige Reihenverlegung
- color Oberfläche ohne Fase • Harmonisches Farbspiel
- Ruhiges, prägnantes Fugenbild
- PKW belastbar • Rollgeräuscharme Oberfläche
- Padio® 20 und Padio® 14 kombiniert verlegbar
- 4 Steingrößen werden lagenweise gemischt geliefert; Einzelformate nicht lieferbar
- Auch mit rinn und terralit Oberfläche und als Ökopflaster erhältlich

Belino Platten

Terrassenplatten in einem Format, mit Beschichtung. Sandgestrahlt in fünf Farben erhältlich.

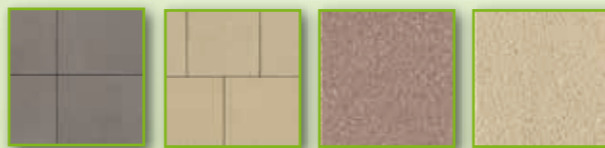

- Vielfältige Gestaltungsmöglichkeiten
- Homogene, ruhige Flächenwirkung
- Ausführung mit Grundschutz durch Strahlsandstrahlen veredelt oder mit einfacher Beschichtung durch Strahlsandstrahlen veredelt und mit leicht strukturierter Oberfläche
- Mit Fase, ruhiges Fugenbild
- Fein abgestufte Farben
- Verlegung mit Fugenkreuzen (3 mm) empfohlen

Medino Platten

Natürliche Farbverläufe, große Formate und ein rustikaler Look schaffen Urlaubsatmosphäre.



- Für eine mediterrane Gestaltung von Terrassen und Höfen
- Natürliche Farbtöne, passend zu Mauern, Stufen und Palisaden mit rustica Oberfläche
- Als color fein mit gerader Steinkante und Microfase, als rustica mit bossierten Kanten
- Harmonisches Farbspiel
- Verlegung im wilden Verband
- PKW belastbar
- 3 Steingrößen werden lagenweise gemischt geliefert; Einzelformate nicht lieferbar

Windsor® Mauer

Leichtes Stützmauersystem für kleine Gestaltungen. Sichtseite bossiert. Steinkanten rustikal gebrochen.



- Leichtes Stützmauersystem für Pflanzbeete, kleine Hänge und Gestaltungen bis 60 cm Höhe
- Natürliche Optik mit bossierten Sichtseiten und -kanten
- Patentierter Haltesteg für müheloses Ausrichten; der leichte Stein kann problemlos und ohne Hilfe besonderer Geräte versetzt werden
- Konische Steinform ermöglicht die Gestaltung von Innen- und Außenradien
- Aufbau nur hinterfüllt; Mauerneigung 11°
- System aus Normalstein und Abdeckstein, einzeln lieferbar

A

Abdichten	14
Absperrtechnik	73
Aluminium- und Kunststofftüren	36
Außenwanddämmung	31, 32, 33
Außenwanddämmung Brandschutz	33

B

Badmöbel	60, 61
Bauchemie	14, 46, 47
Bauwerkzeuge	18, 20
Beschatten	21
Betonblockstufen	74
Betondachsteine	23
Betonpflaster	69
Bitumendacheindeckung	22
Bodenbeläge	53, 56, 57, 59
Bodendämmung	4
Bodentreppen	59
Bohren	18
Busch-Jäger	55

D

Dach- und Wandplatten	22
Dacheindeckung	22, 23, 24, 25
Dachentwässerung	6, 26
Dachfenster	42
Dachrinnenheizung	26
Dämmen	28, 29, 30
Dämmplatten	34
Dampfsperre	28
Deckendämmung	29
Deckenrandschalungen	21
Dekoratives Betonpflaster	65, 66
Denkmalpflege	15
Doppelstabmattenzaun	73
Doppelstegplatten	25
Drückergarnituren	39
Druckluftwerkzeuge	19
Dübel- und Befestigungstechnik	45
Duschabtrennungen	58
Duschen	58

E

Elektroinstallation für den Rohbau	54
Entwässerungsrinnen	9, 10
EPS	32

F

Farben	17, 27
Farbmischanlage	17
Fassadenfarbe	17
Fenster	35, 42
Feuchte Wände	14
Findlinge	5
Fliesen	59
Fliesensysteme	46, 47
Fußbodendämmung	29

G

Garagentore	38, 40
Geländersysteme	41
Gestaltung Hof- und Gartenbereich	69
Glastüren	37

H

Haustentwässerung	6
Haustüren	36, 38
Hochlochziegel	12
Holzfenster	35
Holzschutz	27
Holzverbinder	24

I

Industriepflaster	68
Industrietore	39
Innenfarbe	17

K

Kalksandstein	13
Kaminöfen	50, 51
Kellerdeckendämmung	30
Kellerlichtschächte	8
Kettensägen	20
KG-2000	7
KG-Rohre	7
Kork	53
Kreative Mauersteinsysteme	67
Kunststoffabflussrohre	7
Kunststofffenster	35
Kunststofftüren	36

L

Laminat	56, 57
Laubschutz	26
Legende	3
Lichtwellplatten	25

M

Maschendraht	72
Mauern	67, 69, 74
Mauerwerk	12, 13
Merten	55

N

Naturstein-Teppiche	49
---------------------	----

O

Öfen	50, 51
Ökologisches Bauen	15
OSB-Platten	43
Outdoorkitchen	71

P

Pelletöfen	50
Perimeterdämmung	4
Pflaster	65, 66, 68, 69
Pfostenträger	24
Porenbeton	13
Poroton	12

Profilbleche	25, 26
Putze	17
Putzprofile	48

R

Regensammler	6
Regenwassernutzung	11
Rinnen	9, 10
Rollladenkästen	21
Ruinen-Systeme	71

S

Sägen	18
Sanierung	14
Schalserien	55
Schleifen	18
Schornstein	16
Schornsteinanierung	16
Schrauben für den Holzbau	44
Schüttgüter	5
Schwerlastentwässerungsrinnen	10
Steildachdämmung	28
Steinwolle	34
Stützmauersysteme	74
Styrodur	4

T

Tackern	19
Tapeten	52
Terrassendielen (BPC)	63
Terrassenfliesen (BPC)	63
Terrassenplatten	64, 74
Terrassensysteme	63, 70
Tondachziegel	23, 24
Trennen	18, 19
Trockenmauern	62, 64, 67
Türen	36, 37, 38

V

Verkehrstechnik	73
Vinyl	53
Vordächer	41

W

WDVS	31, 32, 33
Werkzeug	18, 19, 20
Wohndesign	52

X

XPS	4
-----	---

Z

Zauntechnik	72
Zimmertüren	37

